

WATSON は

# 第46回 日本分子生物学会年学会2023 附設展示会に出展します!

2023.12/6(水)～8(金)  
神戸ポートアイランド

お待ちしております!



今回のオータムキャンペーンでもご紹介した  
新製品、「電気泳動用試薬」や「ローリテンションチップ」も  
展示する予定です!  
ぜひ、実際に手に取ってお確かめください。

ブースNoなどは決定次第ワトソンHPIにてお知らせいたします。

"もったいない" でつながろう

WATSON アウトレット

<https://watson.co.jp/outlet/>

カスタムメイド製品  
作りませんか

ワトソンは  
OEMも承ります

産学連携  
しませんか

Something Different.  
**WATSON** BIO LAB  
MADE IN JAPAN SINCE 1988  
<https://www.watson.co.jp>

発売元  
ワトソン株式会社  
E-mail: [tcr@watson.co.jp](mailto:tcr@watson.co.jp)  
東日本営業所  
〒116-0003  
東京都荒川区南千住6丁目57-12  
TEL: 03-5615-3591 FAX: 03-5615-3592  
西日本営業所  
〒651-2241  
兵庫県神戸市西区室谷2-2-7  
TEL: 078-991-4489 FAX: 078-991-4491  
製造元  
深江化成株式会社

販売店

※掲載価格には消費税は含まれておりません。※製品の仕様・価格等は予告なしに変更することがあります。

Something Different.  
**WATSON** BIO LAB  
MADE IN JAPAN SINCE 1988  
@WATSON\_JAPAN

日本製  
MADE IN JAPAN

# AUTUMN

ワトソン・オータムキャンペーン

# campaign

2023.10.2月 → 12.22金



このマークを探せ!



お得!

秋の  
スペシャルプライス  
商品

ワトソン株式会社

研究用

国産

バイオナノティックス社製

# 試薬、始めました。



■バイオナノティックス株式会社  
ワトソンも属する「深江化成グループ」内の研究用試薬の開発・製造部門です。



489-TAE-50 489-TBE-10

## 50×TAEバッファー／10×TBEバッファー

汎用的な電気泳動用Bufferです。  
TAEバッファーは50倍に、TBEバッファーは10倍に、それぞれ精製水で希釈してお使いください。

品番	品名	容量	入数	価格	新発売特別価格
489-TAE-50	50×TAE Electrophoresis Buffer	250mL	1本	<del>4,600円</del>	<b>3,460円</b>
489-TBE-10	10×TBE Electrophoresis Buffer	250mL	1本	<del>4,600円</del>	<b>3,460円</b>



489-TE-01

## TEバッファー

DNAの溶解や保存に用います。

品番	品名	容量	入数	価格	新発売特別価格
489-TE-01	TE Buffer (pH8.0)	250mL	1本	<del>4,600円</del>	<b>3,460円</b>



489-AGEL-A02 489-AGEL-B02

## 2% アガロースゲル (TAE/TBE)

アガロースとバッファーを調合済みなので、電子レンジで温めるだけでムラのないアガロースゲルが作成できます。

※使用期限：製造日より2ヶ月

品番	品名	容量	入数	価格	新発売特別価格 (単価)
489-AGEL-A02	2% Agarose Gel (TAE Buffer)	100mL	10本	<del>21,000円</del>	<b>15,760円 (1,576円)</b>
489-AGEL-B02	2% Agarose Gel (TBE Buffer)	100mL	10本	<del>21,000円</del>	<b>15,760円 (1,576円)</b>



489-DYE-06

## 6×Dye

電気泳動するサンプルに加える色素Bufferです。

品番	品名	容量	入数	価格	新発売特別価格 (単価)
489-DYE-06	Loading Dye (6×Dye)	1mL	5本	<del>5,000円</del>	<b>3,760円 (752円)</b>



489-SPY-B 489-SPY-O 489-SPY-G 489-SPY-MIX

## 色素バッファー

反応を阻害しないので、PCR Master Mixに加えると、PCR後すぐに電気泳動ができる色素Bufferです。

品番	品名	容量	入数	価格	新発売特別価格 (単価)
489-SPY-B	Speedy-Blue	500μL	5本	<del>5,000円</del>	<b>3,760円 (752円)</b>
489-SPY-O	Speedy-Orange	500μL	5本	<del>5,000円</del>	<b>3,760円 (752円)</b>
489-SPY-G	Speedy-Green	500μL	5本	<del>5,000円</del>	<b>3,760円 (752円)</b>
489-SPY-MIX	Speedy-ProMIX	500μL	5本	<del>5,000円</del>	<b>3,760円 (752円)</b>

## DNA Ladderマーカーも好評発売中!

100bp DNA Ladder 1kb DNA Ladder

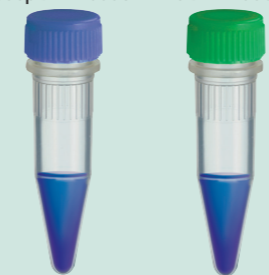

BRG-100-0205 BRG-100-0210 BRG-1kb-0205 BRG-1kb-0210

品番	品名	容量	入数	価格	キャンペーン価格 (単価)
BRG-100-0205	100bp DNA ラダーマーカー	500μL (100回分)/本	5本	<del>24,250円</del>	<b>21,800円 (4,360円)</b>
BRG-100-0210	100bp DNA ラダーマーカー	500μL (100回分)/本	10本	<del>44,800円</del>	<b>35,800円 (3,580円)</b>

品番	品名	容量	入数	価格	キャンペーン価格 (単価)
BRG-1kb-0205	1kb DNA ラダーマーカー	500μL (100回分)/本	5本	<del>24,250円</del>	<b>21,800円 (4,360円)</b>
BRG-1kb-0210	1kb DNA ラダーマーカー	500μL (100回分)/本	10本	<del>44,800円</del>	<b>35,800円 (3,580円)</b>

改良のため、予告なく形状・仕様変更する場合がございます。

# 液切力

## ローリテンションチップ

Low Retention Tips

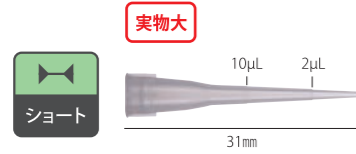

バルク  
112-214CL

システムラック  
121-214CLS

品番	品名	入数	価格	大箱
112-214CL	10µL ローリテンションチップ	1,000本	3,520円	20,000本
121-214CLS	10µL ローリテンションチップシステムラック <b>滅菌</b>	96本×10ラック	13,800円	50ラック

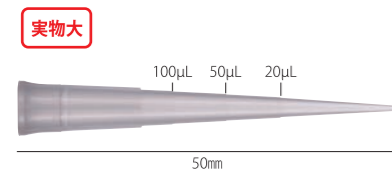

バルク  
112-715CL

システムラック  
121-715CLS

品番	品名	入数	価格	大箱
112-715CL	200µL ローリテンションチップ	1,000本	2,860円	10,000本
121-715CLS	200µL ローリテンションチップシステムラック <b>滅菌</b>	96本×10ラック	13,500円	50ラック

優れた撥水性



独自ブレンドの樹脂原料と、ワトソン本来の高精度金型、成形技術により、優れた撥水性能を発揮します。

液切れを良くし、液残りを最小限にすることにより、高い精度、再現性が求められる研究現場で、信頼性の高いデータを得ることが可能です。

### 液残り試験

#### ■試験方法

200µL吸引、その後同じ容器に全量吐出した際の重量差をチップ内に残った液量とし、比較を行った。

#### ■試験結果

他社A社、B社およびC社の液切れチップと比較し、優位性が確認された。また、ワトソン社の同形ノーマルチップとの比較においても、残留量の大幅な減少が認められ、撥水性能を十分に発揮していると考えられる。

図1 チップ内残留量

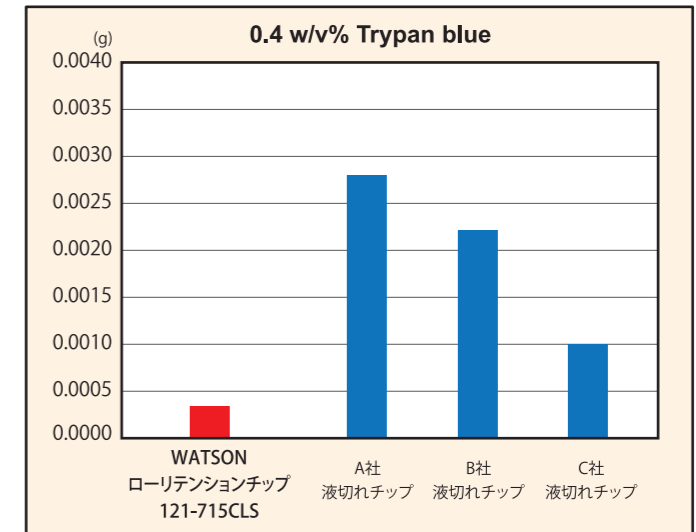

# NEXTY-S シングルチャンネルピペッター

今なら、3本まとめて購入で、  
NEXTYスタンドが付いてくる!



組み合わせ自由!

3本まとめて

**30% OFF!!**



プラス  
NEXTYスタンド  
プレゼント!!

## NEXTY-S ラインナップ



NEXTYスタンドの  
単品購入もお得! [9ページへ](#)

品番	品名	最小目盛	測定容量	精度	再現性	装着可能チップ	入数	価格	キャンペーン価格
NT-S2	NEXTY-S2	0.001µL	0.2µL 2µL	±15.0% ±2.5%	≤8.0% ≤1.0%	204/207/201	1本	¥18,000円	<b>3本セットで 37,800円</b> + <b>NEXTYスタンド プレゼント!</b>
NT-S10	NEXTY-S10	0.01µL	1µL 10µL	±5.0% ±1.0%	≤2.5% ≤0.5%	204/207/201	1本	¥18,000円	
NT-S20	NEXTY-S20	0.01µL	2µL 20µL	±6.0% ±1.0%	≤3.0% ≤0.5%	705/703/503	1本	¥18,000円	
NT-S100	NEXTY-S100	0.1µL	10µL 100µL	±2.0% ±0.8%	≤1.0% ≤0.3%	705/703/503/ 505/801	1本	¥18,000円	
NT-S200	NEXTY-S200	0.1µL	20µL 200µL	±2.0% ±0.8%	≤1.0% ≤0.3%	705/703/503/ 505/801	1本	¥18,000円	
NT-S1000	NEXTY-S1000	1µL	100µL 1000µL	±2.0% ±0.8%	≤0.6% ≤0.3%	502/706/804/ 806/805	1本	¥18,000円	
NT-S5000	NEXTY-S5000	5µL	500µL 5000µL	±2.0% ±0.8%	≤0.6% ≤0.3%	401	1本	¥18,000円	

※各ピペッターはそれぞれ太文字表記のチップにて校正を実施しております。それ以外の装着可能チップについては、検査成績書の性能と若干の誤差が生じる場合があります。

# NEXTY-S マルチチャンネルピペッター

マルチチャンネル軽量化モデル。  
軽い使い心地で疲れ知らず。



**32% OFF!!**

# NEXTY スタンド

**30% OFF!!**



品番	品名	入数	価格	キャンペーン価格
NT-STD	NEXTYピペッタースタンド	1個	13,000円	<b>9,100円</b>

## 8連マルチサスペンションシステム

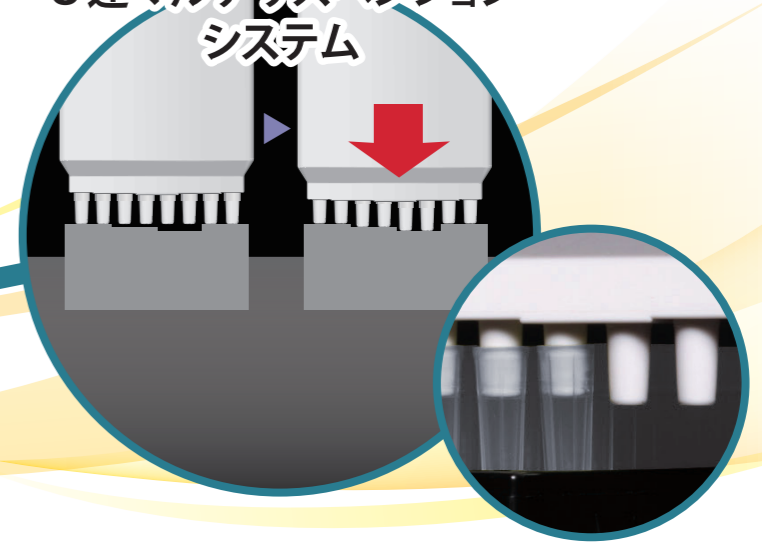

8レーン全てに独立サスペンションが搭載されており、全てのノズルコーンが独立可動！  
これにより、加重を均一に伝え、装着ミスを軽減します。

品番	品名	最小目盛	測定容量	精度	再現性	装着可能チップ	入数	価格	キャンペーン価格
NT-S810	NEXTY-S 8連マルチチャンネルピペッター 1~10µL	0.01µL	1µL 10µL	±8.0% ±2.0%	≤5.0% ≤1.0%	207/204/201	1本	65,000円	<b>44,200円</b>
NT-S8100	NEXTY-S 8連マルチチャンネルピペッター 10~100µL	0.1µL	10µL 100µL	±3.0% ±1.0%	≤2.0% ≤0.5%	705/703/503	1本	65,000円	<b>44,200円</b>
NT-S8200	NEXTY-S 8連マルチチャンネルピペッター 20~200µL	0.1µL	20µL 200µL	±3.0% ±1.0%	≤1.0% ≤0.5%	705/703/503/ 505/801	1本	65,000円	<b>44,200円</b>
NT-S8300	NEXTY-S 8連マルチチャンネルピペッター 50~300µL	0.1µL	50µL 300µL	±3.0% ±0.6%	≤1.0% ≤0.3%	505	1本	65,000円	<b>44,200円</b>

※各ピペッターはそれぞれ太文字表記のチップにて校正を実施しております。それ以外の装着可能チップについては、検査成績書の性能と若干の誤差が生じる場合があります。

# ピペットチップ 10μL ~ 300μL



実物大  
目盛付

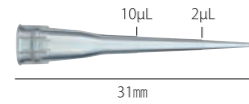

システムラック

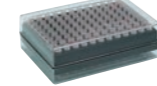

システムラック (PP)



交換プレート



品番	品名	入数	価格	キャンペーン価格(単価)	大箱キャンペーン価格(単価)
110-204C	10μL ショートチップ	1,000本	3,200円	2,240円(2.3円)	20,000本 32,000円(1.6円)
120-204C	10μL ショート システムラック	96本×10ラック	11,200円	7,840円(8.2円)	96本×50ラック 35,840円(7.5円)
120-204CS	10μL ショート システムラック <b>滅菌</b>	96本×10ラック	12,500円	8,760円(9.2円)	96本×50ラック 40,000円(8.4円)
120P-204C	10μL ショート システムラック (PP)	96本×10ラック	7,400円	5,180円(5.4円)	96本×50ラック 23,680円(5.0円)
120P-204CS	10μL ショート システムラック (PP) <b>滅菌</b>	96本×10ラック	9,500円	6,600円(6.9円)	96本×50ラック 30,400円(6.4円)
122-204C	10μL ショート 交換プレート	96本×10プレート	6,900円	4,840円(5.1円)	96本×50プレート 22,080円(4.6円)
122-204CS	10μL ショート 交換プレート <b>滅菌</b>	96本×10プレート	9,000円	6,300円(6.6円)	96本×50プレート 28,800円(6.0円)



実物大  
目盛付

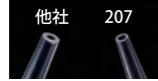
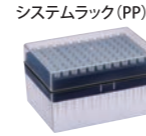
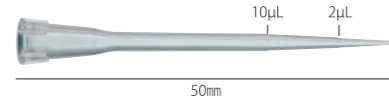

**シンウォール&ソフトフィットिंग**  
超薄型成形により先端が極細に作られているため更に進んだ液切れを実現しています。

品番	品名	入数	価格	キャンペーン価格(単価)	大箱キャンペーン価格(単価)
110-207C	10μL ロングチップ	1,000本	3,200円	2,240円(2.3円)	20,000本 32,000円(1.6円)
120-207C	10μL ロング システムラック	96本×10ラック	11,200円	7,840円(8.2円)	96本×50ラック 35,840円(7.5円)
120-207CS	10μL ロング システムラック <b>滅菌</b>	96本×10ラック	12,500円	8,760円(9.2円)	96本×50ラック 40,000円(8.4円)
120P-207C	10μL ロング システムラック (PP)	96本×10ラック	7,400円	5,180円(5.4円)	96本×50ラック 23,680円(5.0円)
120P-207CS	10μL ロング システムラック (PP) <b>滅菌</b>	96本×10ラック	9,500円	6,600円(6.9円)	96本×50ラック 30,400円(6.4円)
122-207C	10μL ロング 交換プレート	96本×10プレート	6,900円	4,840円(5.1円)	96本×50プレート 22,080円(4.6円)
122-207CS	10μL ロング 交換プレート <b>滅菌</b>	96本×10プレート	9,000円	6,300円(6.6円)	96本×50プレート 28,800円(6.0円)



実物大  
目盛付

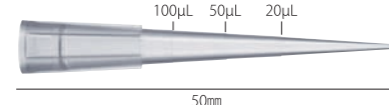

システムラック (PP)

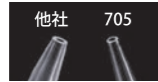
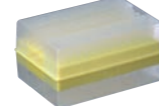

**シンウォール&ソフトフィットिंग**  
超薄型成形により先端が極細に作られているため更に進んだ液切れを実現しています。

品番	品名	入数	価格	キャンペーン価格(単価)	大箱キャンペーン価格(単価)
110-705C	200μL 目盛付チップ クリア	1,000本	2,600円	1,820円(1.9円)	10,000本 13,000円(1.3円)
111-705C	200μL 目盛付チップ チャック袋入り クリア	1,000本	3,200円	2,240円(2.3円)	10,000本 16,000円(1.6円)
1201-705C	200μL 目盛付 PPラック クリア	96本×10ラック	6,400円	4,480円(4.7円)	96本×50ラック 20,480円(4.3円)
1201-705CS	200μL 目盛付 PPラック クリア <b>滅菌</b>	96本×10ラック	7,800円	5,460円(5.7円)	96本×50ラック 24,960円(5.2円)



実物大

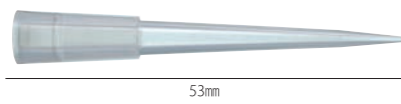

品番	品名	入数	価格	キャンペーン価格(単価)	大箱キャンペーン価格(単価)
110-703C	200μL チップ クリア	1,000本	3,000円	2,100円(2.1円)	30,000本 42,000円(1.4円)



実物大



システムラック



システムラック (PP)



交換プレート

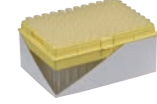

品番	品名	入数	価格	キャンペーン価格(単価)	大箱キャンペーン価格(単価)
110-503C	200μL チップ クリア	1,000本	3,200円	2,240円(2.3円)	30,000本 48,000円(1.6円)
120-503C	200μL システムラック クリア	96本×10ラック	11,800円	8,260円(8.6円)	96本×50ラック 37,760円(7.9円)
120-503CS	200μL システムラック クリア <b>滅菌</b>	96本×10ラック	12,500円	8,760円(9.2円)	96本×50ラック 40,000円(8.4円)
120P-503C	200μL システムラック (PP) クリア	96本×10ラック	8,300円	5,820円(6.1円)	96本×50ラック 26,560円(5.6円)
120P-503CS	200μL システムラック (PP) クリア <b>滅菌</b>	96本×10ラック	8,900円	6,240円(6.5円)	96本×50ラック 28,480円(6.0円)
122-503C	200μL 交換プレート クリア	96本×10プレート	7,700円	5,400円(5.7円)	96本×50プレート 24,640円(5.2円)
122-503CS	200μL 交換プレート クリア <b>滅菌</b>	96本×10プレート	8,000円	5,600円(5.9円)	96本×50プレート 25,600円(5.4円)



実物大  
目盛付



システムラック



交換プレート

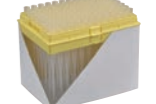

品番	品名	入数	価格	キャンペーン価格(単価)	大箱キャンペーン価格(単価)
110-801C	250μL ロングチップ	1,000本	4,300円	3,020円(3.1円)	10,000本 25,000円(2.5円)
120-801C	250μL ロング システムラック	96本×10ラック	11,700円	8,200円(8.6円)	96本×50ラック 37,440円(7.8円)
120-801CS	250μL ロング システムラック <b>滅菌</b>	96本×10ラック	13,500円	9,460円(9.9円)	96本×50ラック 43,200円(9.0円)
122-801C	250μL ロング 交換プレート	96本×10プレート	7,500円	5,260円(5.5円)	96本×50プレート 24,000円(5.0円)
122-801CS	250μL ロング 交換プレート <b>滅菌</b>	96本×10プレート	10,000円	7,000円(7.3円)	96本×50プレート 32,000円(6.7円)



実物大

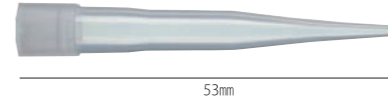

システムラック



交換プレート

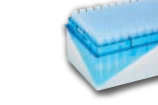

品番	品名	入数	価格	キャンペーン価格(単価)	大箱キャンペーン価格(単価)
110-505C	300μL チップ	1,000本	3,400円	2,380円(2.4円)	30,000本 58,140円(2.0円)
120-505C	300μL システムラック	96本×10ラック	11,100円	7,760円(8.1円)	96本×50ラック 35,520円(7.4円)
120-505CS	300μL システムラック <b>滅菌</b>	96本×10ラック	12,200円	8,540円(8.9円)	96本×50ラック 39,040円(8.2円)
122-505C	300μL 交換プレート	96本×10プレート	7,000円	4,900円(5.1円)	96本×50プレート 22,400円(4.7円)
122-505CS	300μL 交換プレート <b>滅菌</b>	96本×10プレート	7,900円	5,540円(5.8円)	96本×50プレート 25,280円(5.3円)

### 丈夫で長持ち システムラック



本体と蓋部分は、長時間の使用にも変形せず、繰り返しのおートクレープにも耐えられるポリカーボネート (PC) 製です。ポリカーボネートは非常に頑丈な素材で、その耐久性は、ヘルメットや防弾板などにも採用されているほどです。

### 耐薬品性に優れた低コスト システムラック (PP)

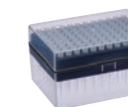

耐薬品性に優れた素材、ポリプロピレン (PP) を使用。軽くて耐熱性や耐久性にもすぐれています。低コストでバレルチップの補充用、または滅菌済みを使い捨てで使用されるのに最適です。

※オートクレープ後は若干収縮するため、交換プレートは使用できません。

### 簡単便利、環境にも優しい 交換プレート



システムラックにワンタッチで詰め替え可能。使用後の紙製スカートもかさばらず、古紙としてリサイクルすれば、ゴミの削減につながります。  
※PC製のラックに詰め替えて使用します。

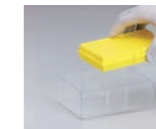

チップがなくなる。プレートを取り外す。

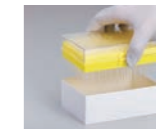

システムラックの蓋を乗せて紙製スカートを外す。

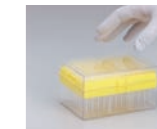

セット完了。



ヌクレアーゼフリーマーク:このマークの付いた製品はRNase/DNase/Human-DNAフリーです。ワトソン独自の厳重な品質体制が敷かれたクリーンルーム製造ラインで生産されたこれらの製品は、厳しい品質基準で検査されており、ご要望に応じてロット毎にRNase/DNase証明書を発行致します。

# ピペットチップ 1000μL・1200μL・5mL

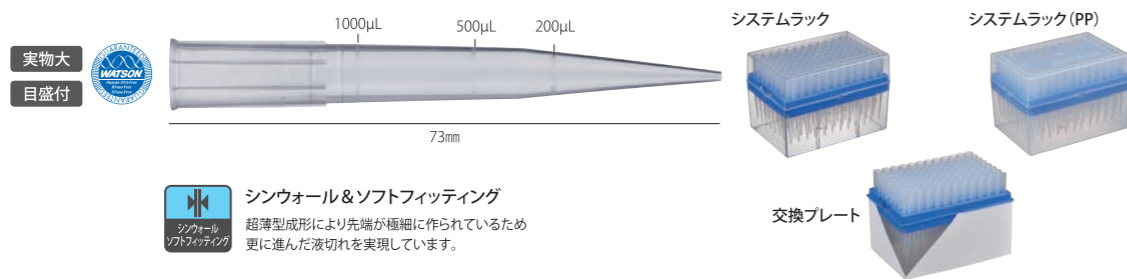

シンウォール&ソフトフィッティング  
超薄型成形により先端が極細に作られているため  
更に進んだ液切れを実現しています。

品番	品名	入数	価格	キャンペーン価格(単価)	大箱キャンペーン価格(単価)
110-706C	1000μL 目盛付チップ クリア	1,000本	3,600円	2,520円(2.6円)	10,000本 18,000円(1.8円)
120-706C	1000μL 目盛付システムラック クリア	96本×10ラック	11,800円	8,260円(8.6円)	96本×50ラック 37,760円(7.9円)
120-706CS	1000μL 目盛付システムラック クリア <b>滅菌</b>	96本×10ラック	13,900円	9,740円(10.2円)	96本×50ラック 44,480円(9.3円)
120P-706C	1000μL 目盛付システムラック(PP)クリア	96本×10ラック	8,200円	5,740円(6.0円)	96本×50ラック 26,240円(5.5円)
120P-706CS	1000μL 目盛付システムラック(PP)クリア <b>滅菌</b>	96本×10ラック	10,100円	7,080円(7.4円)	96本×50ラック 32,320円(6.8円)
122-706C	1000μL 目盛付交換プレート クリア	96本×10プレート	7,500円	5,260円(5.5円)	96本×50プレート 24,000円(5.0円)
122-706CS	1000μL 目盛付交換プレート クリア <b>滅菌</b>	96本×10プレート	8,900円	6,240円(6.5円)	96本×50プレート 28,480円(6.0円)

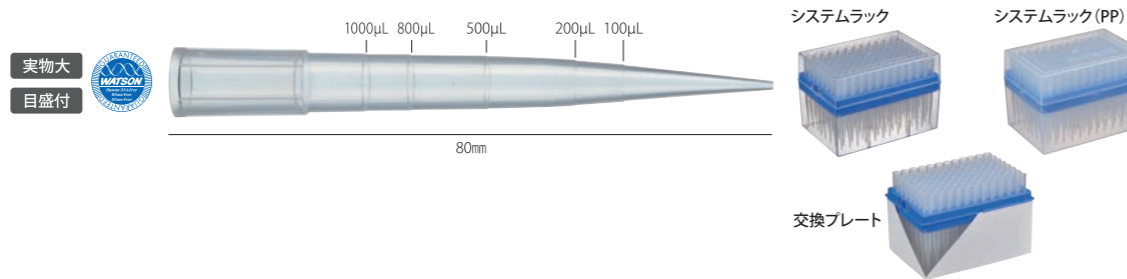

品番	品名	入数	価格	キャンペーン価格(単価)	大箱キャンペーン価格(単価)
110-804C	1000μL チップ クリア	1,000本	3,700円	2,600円(2.6円)	10,000本 20,360円(2.1円)
120-804C	1000μL システムラック クリア	96本×10ラック	11,500円	8,060円(8.4円)	96本×50ラック 36,800円(7.7円)
120-804CS	1000μL システムラック クリア <b>滅菌</b>	96本×10ラック	13,900円	9,740円(10.2円)	96本×50ラック 44,480円(9.3円)
120P-804C	1000μL システムラック(PP)クリア	96本×10ラック	8,200円	5,740円(6.0円)	96本×50ラック 26,240円(5.5円)
120P-804CS	1000μL システムラック(PP)クリア <b>滅菌</b>	96本×10ラック	10,400円	7,280円(7.6円)	96本×50ラック 33,280円(7.0円)
122-804C	1000μL 交換プレート クリア	96本×10プレート	7,500円	5,260円(5.5円)	96本×50プレート 24,000円(5.0円)
122-804CS	1000μL 交換プレート クリア <b>滅菌</b>	96本×10プレート	9,000円	6,300円(6.6円)	96本×50プレート 28,800円(6.0円)

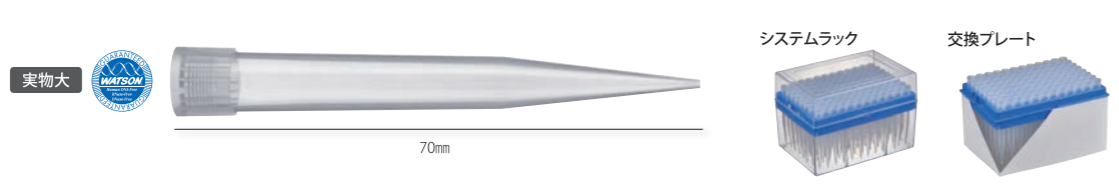

品番	品名	入数	価格	キャンペーン価格(単価)	大箱キャンペーン価格(単価)
110-502C	1000μL チップ クリア	1,000本	4,000円	2,800円(2.8円)	10,000本 22,800円(2.3円)
120-502C	1000μL システムラック クリア	96本×10ラック	12,300円	8,620円(9.0円)	96本×50ラック 39,360円(8.2円)
120-502CS	1000μL システムラック クリア <b>滅菌</b>	96本×10ラック	14,000円	9,800円(10.2円)	96本×50ラック 44,800円(9.4円)
122-502C	1000μL 交換プレート クリア	96本×10プレート	8,100円	5,680円(6.0円)	96本×50プレート 25,920円(5.4円)
122-502CS	1000μL 交換プレート クリア <b>滅菌</b>	96本×10プレート	9,000円	6,300円(6.6円)	96本×50プレート 28,800円(6.0円)

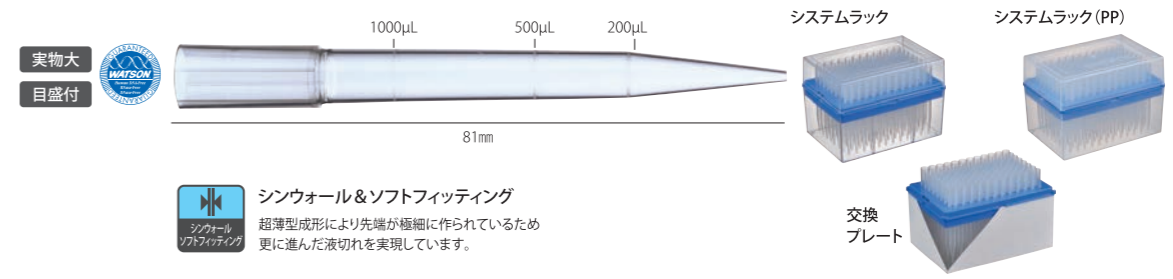

シンウォール&ソフトフィッティング  
超薄型成形により先端が極細に作られているため  
更に進んだ液切れを実現しています。

品番	品名	入数	価格	キャンペーン価格(単価)	大箱キャンペーン価格(単価)
110-806C	1000μL 目盛付チップ クリア	1,000本	4,000円	2,800円(2.8円)	10,000本 22,800円(2.3円)
120-806C	1000μL 目盛付 システムラック クリア	96本×10ラック	11,700円	8,200円(8.6円)	96本×50ラック 37,440円(7.8円)
120-806CS	1000μL 目盛付 システムラック クリア <b>滅菌</b>	96本×10ラック	13,700円	9,600円(10.0円)	96本×50ラック 43,840円(9.2円)
120P-806C	1000μL 目盛付 システムラック(PP)クリア	96本×10ラック	8,400円	5,880円(6.2円)	96本×50ラック 26,880円(5.6円)
120P-806CS	1000μL 目盛付 システムラック(PP)クリア <b>滅菌</b>	96本×10ラック	10,200円	7,140円(7.5円)	96本×50ラック 32,640円(6.8円)
122-806C	1000μL 目盛付 交換プレート クリア	96本×10プレート	7,700円	5,400円(5.7円)	96本×50プレート 24,640円(5.2円)
122-806CS	1000μL 目盛付 交換プレート クリア <b>滅菌</b>	96本×10プレート	9,100円	6,380円(6.7円)	96本×50プレート 29,120円(6.1円)

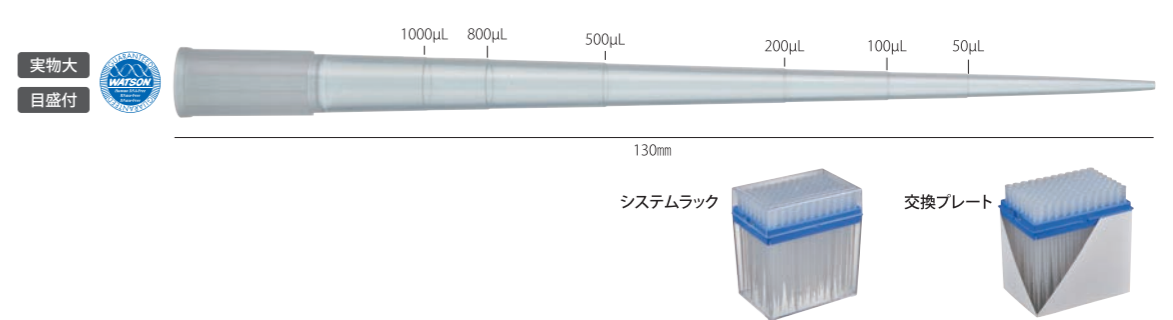

品番	品名	入数	価格	キャンペーン価格(単価)	大箱キャンペーン価格(単価)
110-805C	1200μL エクストラロングチップ	1,000本	7,200円	5,040円(5.1円)	10,000本 41,760円(4.2円)
120-805C	1200μL エクストラロングチップシステムラック	96本×10ラック	16,000円	11,200円(11.7円)	96本×50ラック 51,200円(10.7円)
120-805CS	1200μL エクストラロングチップシステムラック <b>滅菌</b>	96本×10ラック	18,800円	13,160円(13.7円)	96本×50ラック 60,160円(12.6円)
122-805C	1200μL エクストラロングチップ 交換プレート	96本×10プレート	10,200円	7,140円(7.5円)	96本×50プレート 32,640円(6.8円)
122-805CS	1200μL エクストラロングチップ 交換プレート <b>滅菌</b>	96本×10プレート	13,300円	9,320円(9.7円)	96本×50プレート 42,560円(8.9円)

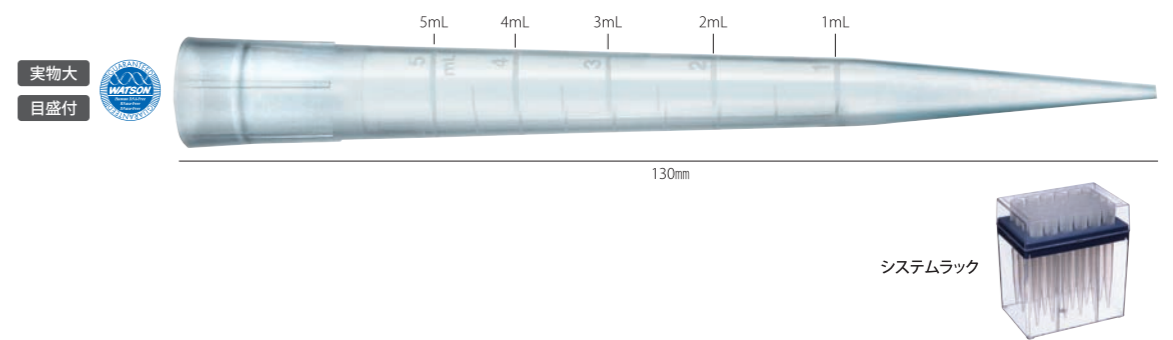

品番	品名	入数	価格	キャンペーン価格(単価)	大箱キャンペーン価格(単価)
110-401C	5mL マクロチップ ギルソン/ソコレックス用	250本	3,700円	2,600円(10.4円)	2,500本 22,200円(8.9円)
120-401C	5mL マクロチップラック ギルソン/ソコレックス用	24本×1ラック	1,900円	—	24本×10ラック 19,000円 12,160円(50.7円)
120-401CS	5mL マクロチップラック ギルソン/ソコレックス用 <b>滅菌</b>	24本×1ラック	2,600円	—	24本×10ラック 26,000円 16,600円(69.2円)

ヌクレアーゼフリーマーク:このマークの付いた製品はRNase/DNase/Human-DNAフリーです。  
ワトソン独自の厳重な品質管理体制が敷かれたクリーンルーム製造ラインで生産されたこれらの製品は、厳しい品質基準で検査されており、ご要望に応じてロット毎にRNase/DNase証明書を発行致します。

# 交換用 ECOパック

## お得で環境にもやさしい交換プレート”ECOパック”

**放射線 滅菌済**  
オートクレーブが不要なので  
すぐ使えます。

**省スペース**  
1箱にプレート5段積み。  
とってもコンパクト。

**廃棄物削減 紙製 パッケージ**

**エコロジー & エコノミー**  
廃棄物が少ない紙製パッケージで地球にやさしい。  
何度も使える空ラックに詰め替えれば、お財布にもやさしい。

**詰め替え 簡単!**  
3ステップで楽々詰め替え。

上から取って、  
乗せるだけ。  
詰め替え完了!

### 10μL ショート



エコパック10μL用空ラック  
1298-254RA

品番	品名	入数	価格	キャンペーン価格(単価)	大箱	キャンペーン価格(単価)
123R-254CS	エコパック 10μL	96本×5段×10/パック	<del>18,800円</del>	<b>13,200円(2.75円)</b>	50/パック	<b>60,200円(2.5円)</b>
1298-254RA	空ラック エコパック 10μL用	10ラック	<del>4,300円</del>	<b>3,000円(300円)</b>		—

### 200μL



### 実物大 目盛付 200μL スタンダードチップ

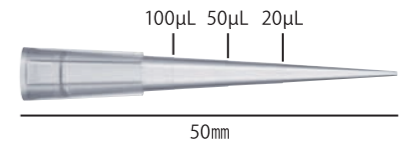

エコパック200μL用空ラック  
1298-755RA

品番	品名	入数	価格	キャンペーン価格(単価)	大箱	キャンペーン価格(単価)
123R-755CS	エコパック 200μL	96本×5段×10/パック	<del>18,800円</del>	<b>13,200円(2.75円)</b>	50/パック	<b>60,200円(2.5円)</b>
1298-755RA	空ラック エコパック 200μL用	10ラック	<del>4,300円</del>	<b>3,000円(300円)</b>		—

### 1000μL ロング



### 実物大 目盛付 1000μL ロングチップ

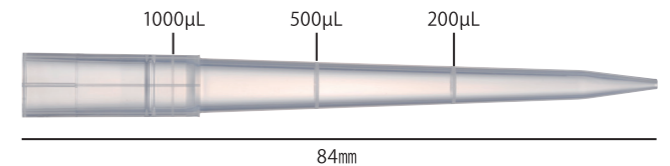

エコパック1000μL用空ラック  
1298-757RA

品番	品名	入数	価格	キャンペーン価格(単価)	大箱	キャンペーン価格(単価)
123R-757CS	エコパック 1000μL	96本×5段×5/パック	<del>14,800円</del>	<b>10,400円(4.4円)</b>	25/パック	<b>47,400円(3.95円)</b>
1298-757RA	空ラック エコパック 1000μL用	5ラック	<del>3,200円</del>	<b>2,240円(448円)</b>		—

**ヌクレアーゼフリーマーク**:このマークの付いた製品はRNase/DNase/Human-DNAフリーです。  
ワトソン独自の厳重な品質体制が敷かれたクリーンルーム製造ラインで生産されたこれらの製品は、厳しい品質基準で検査されており、ご要望に応じてロット毎にRNase/DNase証明書を発行致します。



# ハイパーフィルターチップ



新たに、「ハイパーフィルターチップ」がパイロジェン・フリー製品に追加されました。  
 エンドトキシンレベルが0.05EU/mL以下であることが証明されており、より安心してお使いいただけます。

## 10μL ショート



品番	品名	入数	価格	キャンペーン価格(単価)	大箱	キャンペーン価格(単価)
125-10S	10μL ショートハイパーフィルターチップシステムラック	96本×10ラック	→16,000円	11,200円(11.7円)	96本×50ラック	51,200円(10.7円)
127-10S	10μL ショートハイパーフィルターチップ交換プレート	96本×10プレート	→12,500円	8,760円(9.2円)	96本×50プレート	40,000円(8.4円)

## 10μL ロング

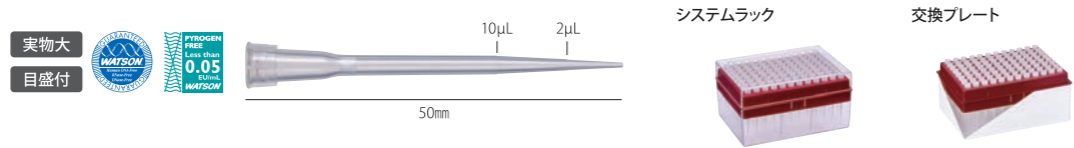

品番	品名	入数	価格	キャンペーン価格(単価)	大箱	キャンペーン価格(単価)
125-10XS	10μL ロングハイパーフィルターチップシステムラック	96本×10ラック	→16,000円	11,200円(11.7円)	96本×50ラック	51,200円(10.7円)
127-10XS	10μL ロングハイパーフィルターチップ交換プレート	96本×10プレート	→12,500円	8,760円(9.2円)	96本×50プレート	40,000円(8.4円)

## 20μL



品番	品名	入数	価格	キャンペーン価格(単価)	大箱	キャンペーン価格(単価)
125-20S	20μL ハイパーフィルターチップシステムラック	96本×10ラック	→16,000円	11,200円(11.7円)	96本×50ラック	51,200円(10.7円)
127-20S	20μL ハイパーフィルターチップ交換プレート	96本×10プレート	→12,500円	8,760円(9.2円)	96本×50プレート	40,000円(8.4円)

## 100μL



品番	品名	入数	価格	キャンペーン価格(単価)	大箱	キャンペーン価格(単価)
125-100S	100μL ハイパーフィルターチップシステムラック	96本×10ラック	→16,000円	11,200円(11.7円)	96本×50ラック	51,200円(10.7円)
127-100S	100μL ハイパーフィルターチップ交換プレート	96本×10プレート	→12,500円	8,760円(9.2円)	96本×50プレート	40,000円(8.4円)

## 200μL



品番	品名	入数	価格	キャンペーン価格(単価)	大箱	キャンペーン価格(単価)
125-200S	200μL ハイパーフィルターチップシステムラック	96本×10ラック	→16,000円	11,200円(11.7円)	96本×50ラック	51,200円(10.7円)
127-200S	200μL ハイパーフィルターチップ交換プレート	96本×10プレート	→12,500円	8,760円(9.2円)	96本×50プレート	40,000円(8.4円)

## 200μL ロング

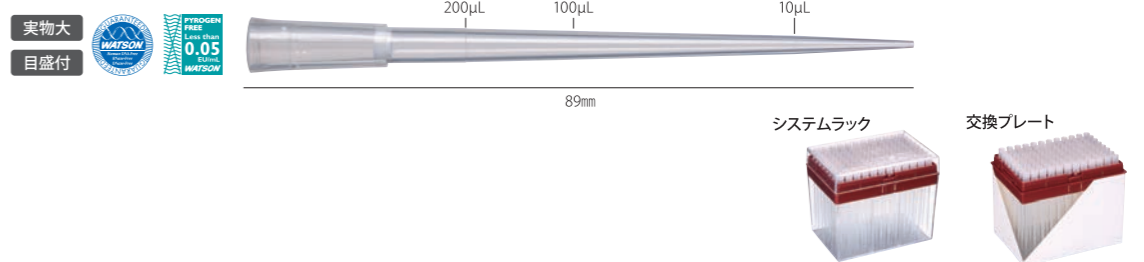

品番	品名	入数	価格	キャンペーン価格(単価)	大箱	キャンペーン価格(単価)
125-200XS	200μL ロングハイパーフィルターチップシステムラック	96本×10ラック	→17,800円	12,500円(13.1円)	96本×50ラック	56,960円(11.9円)
127-200XS	200μL ロングハイパーフィルターチップ交換プレート	96本×10プレート	→14,300円	10,020円(10.5円)	96本×50プレート	46,000円(9.6円)

## 1000μL ロング

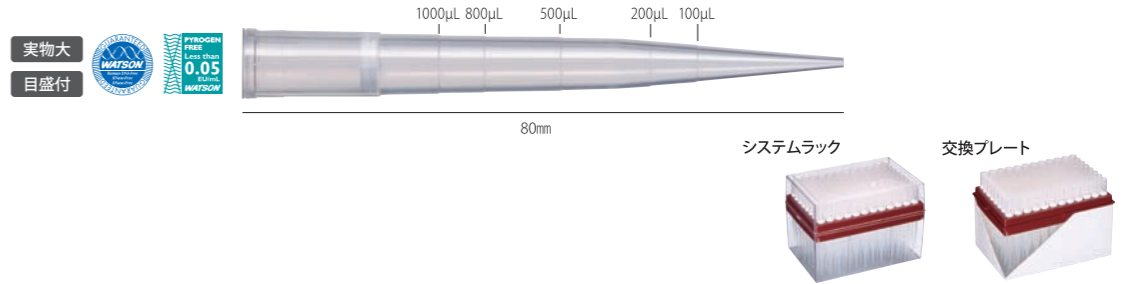

品番	品名	入数	価格	キャンペーン価格(単価)	大箱	キャンペーン価格(単価)
125-1000S	1000μL ハイパーフィルターチップシステムラック	96本×10ラック	→17,500円	12,300円(12.9円)	96本×50ラック	56,000円(11.7円)
127-1000S	1000μL ハイパーフィルターチップ交換プレート	96本×10プレート	→14,000円	9,800円(10.2円)	96本×50プレート	45,100円(9.4円)

## 1200μL エクストラロング

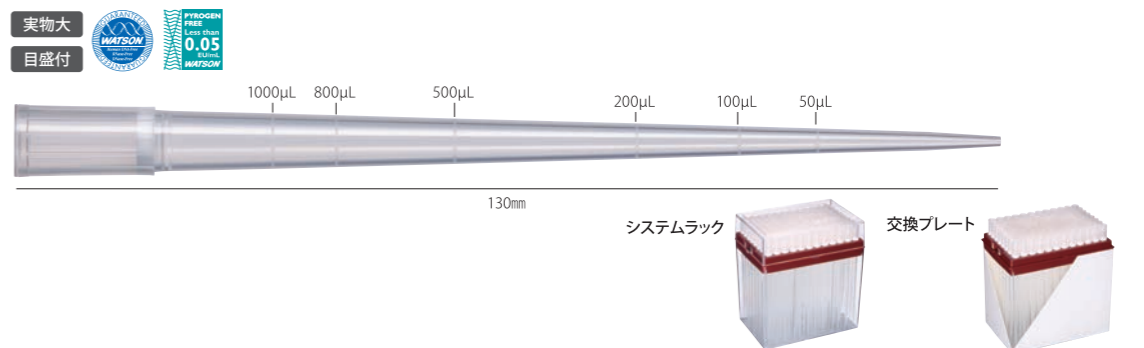

品番	品名	入数	価格	キャンペーン価格(単価)	大箱	キャンペーン価格(単価)
125-1200S	1200μL エクストラロングハイパーフィルターチップシステムラック	96本×10ラック	→22,000円	15,300円(16.0円)	96本×50ラック	70,300円(14.7円)
127-1200S	1200μL エクストラロングハイパーフィルターチップ交換プレート	96本×10プレート	→17,400円	12,100円(12.6円)	96本×50プレート	55,500円(11.6円)

ヌクレアーゼフリーマーク: このマークの付いた製品はRNase/DNase/Human-DNAフリーです。  
 ワトソン独自の厳重な品質管理体制が敷かれたクリーンルーム製造ラインで生産されたこれらの製品は、厳しい品質基準で検査されており、ご要望に応じてロット毎にRNase/DNase証明書を発行致します。

パイロジェンフリーマーク: 第17改正日本薬局方を参考にエンドトキシン試験比色法を行い、エンドトキシンレベル0.05EU/mL以下であることを保証しています。



…秋のスペシャルプライス商品

# フィルターチップ

10 $\mu$ L  
ショート

実物大  
目盛付

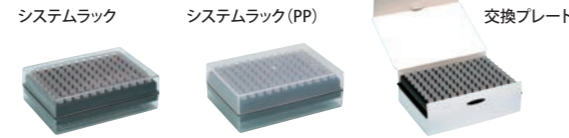
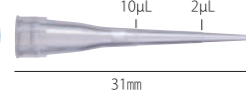

品番	品名	入数	価格	キャンペーン価格(単価)	大箱	キャンペーン価格(単価)
1251-204CS	10 $\mu$ L ショートフィルターチップシステムラック	96本×10ラック	14,500円	7,300円(7.6円)	96本×50ラック	36,000円(7.5円)
1251P-204CS	10 $\mu$ L ショートフィルターチップシステムラック (PP)	96本×10ラック	12,500円	8,760円(9.2円)	96本×50ラック	40,000円(8.4円)
1271-204CS	10 $\mu$ L ショートフィルターチップ交換プレート	96本×10プレート	11,300円	7,900円(8.3円)	96本×50プレート	36,100円(7.6円)

10 $\mu$ L  
ロング

実物大  
目盛付

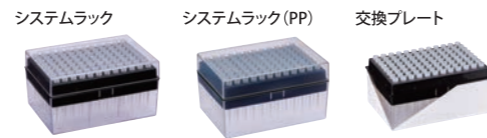
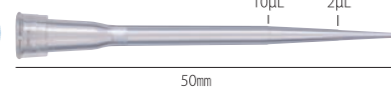

品番	品名	入数	価格	キャンペーン価格(単価)	大箱	キャンペーン価格(単価)
1252-207CS	10 $\mu$ L ロングフィルターチップシステムラック	96本×10ラック	14,500円	10,100円(10.6円)	96本×50ラック	46,400円(9.7円)
1252P-207CS	10 $\mu$ L ロングフィルターチップシステムラック (PP)	96本×10ラック	12,500円	8,760円(9.2円)	96本×50ラック	40,000円(8.4円)
1272-207CS	10 $\mu$ L ロングフィルターチップ交換プレート	96本×10プレート	11,300円	7,900円(8.3円)	96本×50プレート	36,100円(7.6円)

20 $\mu$ L

実物大  
目盛付

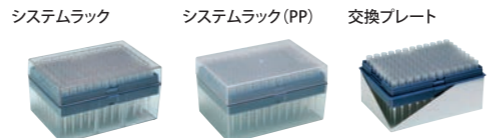

品番	品名	入数	価格	キャンペーン価格(単価)	大箱	キャンペーン価格(単価)
124-20S	20 $\mu$ L フィルターチップシステムラック	96本×10ラック	14,500円	10,100円(10.6円)	96本×50ラック	46,400円(9.7円)
124P-20S	20 $\mu$ L フィルターチップシステムラック (PP)	96本×10ラック	12,500円	8,760円(9.2円)	96本×50ラック	40,000円(8.4円)
126-20S	20 $\mu$ L フィルターチップ交換プレート	96本×10プレート	11,300円	7,900円(8.3円)	96本×50プレート	36,100円(7.6円)

100 $\mu$ L

実物大  
目盛付

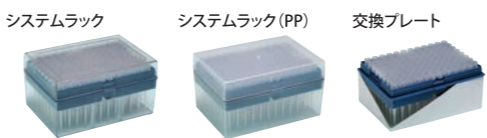

品番	品名	入数	価格	キャンペーン価格(単価)	大箱	キャンペーン価格(単価)
124-100S	100 $\mu$ L フィルターチップシステムラック	96本×10ラック	14,500円	7,300円(7.6円)	96本×50ラック	36,000円(7.5円)
124P-100S	100 $\mu$ L フィルターチップシステムラック (PP)	96本×10ラック	12,500円	8,760円(9.2円)	96本×50ラック	40,000円(8.4円)
126-100S	100 $\mu$ L フィルターチップ交換プレート	96本×10プレート	11,000円	7,700円(8.1円)	96本×50プレート	35,100円(7.4円)

200 $\mu$ L

実物大  
目盛付



品番	品名	入数	価格	キャンペーン価格(単価)	大箱	キャンペーン価格(単価)
1252-703CS	200 $\mu$ L フィルターチップシステムラック	96本×10ラック	14,500円	10,100円(10.6円)	96本×50ラック	46,400円(9.7円)
1252P-703CS	200 $\mu$ L フィルターチップシステムラック (PP)	96本×10ラック	12,300円	8,620円(9.0円)	96本×50ラック	39,360円(8.2円)
1272-703CS	200 $\mu$ L フィルターチップ交換プレート	96本×10プレート	11,300円	7,900円(8.3円)	96本×50プレート	36,100円(7.6円)

200 $\mu$ L  
ロング

実物大  
目盛付

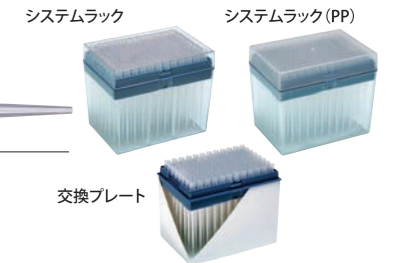

品番	品名	入数	価格	キャンペーン価格(単価)	大箱	キャンペーン価格(単価)
1252-801CS	200 $\mu$ L ロングフィルターチップシステムラック	96本×10ラック	16,300円	8,200円(8.6円)	96本×50ラック	40,500円(8.5円)
1252P-801CS	200 $\mu$ L ロングフィルターチップシステムラック (PP)	96本×10ラック	14,100円	7,000円(7.3円)	96本×50ラック	34,500円(7.2円)
1272-801CS	200 $\mu$ L ロングフィルターチップ交換プレート	96本×10プレート	12,800円	9,000円(9.4円)	96本×50プレート	41,000円(8.6円)

1000 $\mu$ L  
ロング

実物大  
目盛付

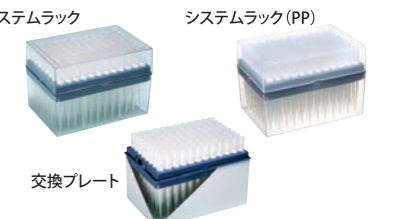

品番	品名	入数	価格	キャンペーン価格(単価)	大箱	キャンペーン価格(単価)
124-1000S	1000 $\mu$ L ロングフィルターチップシステムラック	96本×10ラック	16,000円	11,200円(11.7円)	96本×50ラック	51,200円(10.7円)
124P-1000S	1000 $\mu$ L ロングフィルターチップシステムラック (PP)	96本×10ラック	14,000円	9,700円(10.1円)	96本×50ラック	42,000円(8.8円)
126-1000S	1000 $\mu$ L ロングフィルターチップ交換プレート	96本×10プレート	12,500円	8,800円(9.2円)	96本×50プレート	40,000円(8.4円)

1200 $\mu$ L  
エクストラロング

実物大  
目盛付



品番	品名	入数	価格	キャンペーン価格(単価)	大箱	キャンペーン価格(単価)
124-1200S	1200 $\mu$ L エクストラロングフィルターチップシステムラック	96本×10ラック	20,200円	10,100円(10.6円)	96本×50ラック	50,000円(10.5円)
126-1200S	1200 $\mu$ L エクストラロングフィルターチップ交換プレート	96本×10プレート	15,600円	10,920円(11.4円)	96本×50プレート	49,900円(10.4円)

5mL

実物大  
目盛付

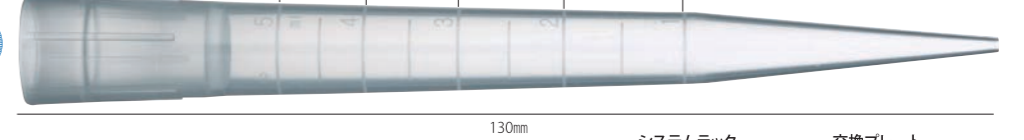

品番	品名	入数	価格	大箱	キャンペーン価格(単価)
124-5000S	5mL フィルターチップシステムラック	24本×1ラック	3,100円	24本×10ラック 31,000円	15,500円(64.6円)
126-5000S	5mL フィルターチップ交換プレート	24本×1プレート	2,600円	24本×10プレート	26,000円 16,600円(69.2円)

※クレンジフリーマーク:このマークの付いた製品はRNase/DNase/Human-DNAフリーです。  
ワトソン独自の厳重な品質管理体制が敷かれたクリーンルーム製造ラインで生産されたこれらの製品は、厳しい品質基準で検査されており、ご要望に応じてロット毎にRNase/DNase証明書を発行致します。

# ラージボアチップ

先端口径が広いので、細胞などのピペット操作に。  
グリセロールなどの粘度の高いサンプルの取り扱いにも。



## ノーマルチップ



実物大

120P-744CS  
200  $\mu$ L, ラージボアチップ  
システムラック (PP)

## フィルターチップ



実物大

124P-744CS  
200  $\mu$ L, ラージボアフィルターチップ  
システムラック (PP)

品番	品名	入数	価格	キャンペーン価格(単価)
113-744C	200 $\mu$ Lラージボアチップ	1,000本	<del>4,000円</del>	<b>3,200円(3.2円)</b>
120P-744CS	200 $\mu$ Lラージボアチップシステムラック (PP)	96本×10ラック	<del>11,400円</del>	<b>9,120円(9.5円)</b>
124P-744CS	200 $\mu$ Lラージボアフィルターチップシステムラック (PP)	96本×10ラック	<del>18,000円</del>	<b>14,400円(15.0円)</b>



## ノーマルチップ

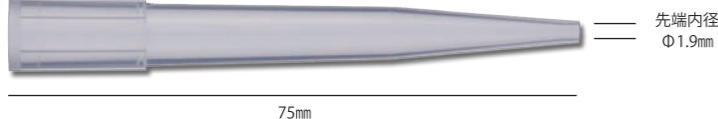

実物大

120P-844CS  
1000  $\mu$ L, ラージボアチップ  
システムラック (PP)

## フィルターチップ



実物大

124P-844CS  
1000  $\mu$ L, ラージボアフィルターチップ  
システムラック (PP)

品番	品名	入数	価格	キャンペーン価格(単価)
113-844C	1000 $\mu$ Lラージボアチップ	1,000本	<del>5,000円</del>	<b>4,000円(4.0円)</b>
120P-844CS	1000 $\mu$ Lラージボアチップシステムラック (PP)	96本×10ラック	<del>12,400円</del>	<b>9,920円(10.4円)</b>
124P-844CS	1000 $\mu$ Lラージボアフィルターチップシステムラック (PP)	96本×10ラック	<del>20,000円</del>	<b>16,000円(16.7円)</b>

ヌクレアーゼフリーマーク:このマークの付いた製品はRNase/DNase/Human-DNAフリーです。  
ワトソン独自の厳重な品質体制が敷かれたクリーンルーム製造ラインで生産されたこれらの製品は、厳しい品質基準で検査されており、ご要望に応じてロット毎にRNase/DNase証明書を発行致します。

# ヒンジラック

WATSONラックに便利なヒンジタイプが登場!

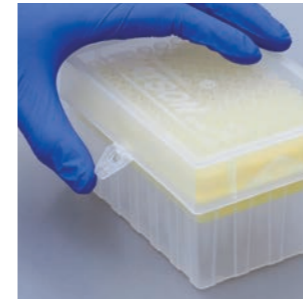

**片手でロック解除・開閉**  
クリーンベンチ内でもストレスなく  
操作できます。

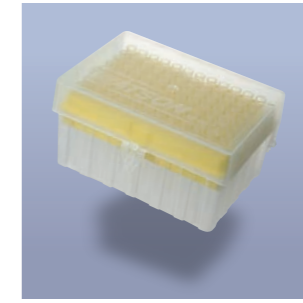

**PP製だから軽い**  
耐薬品性にも優れたPP(ポリプロ  
ピレン)製。  
オートクレーブも可能です\*。  
\*ポリプロピレンは樹脂の特性上、オートクレーブ  
後は収縮・変形が起ります。



**フタは取り外し可能**  
セパレートタイプのフタとしても  
使用できます。

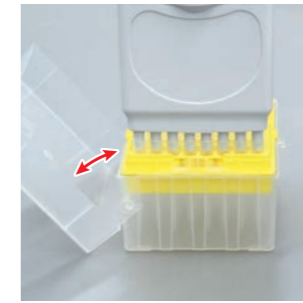

**大きく開いて使いやすい**  
フタが大きく開口するので、マルチ  
ピペッターでもストレスなく使用  
できます。



## PP ヒンジラックス

1298-PPS



### 対応交換プレート

122-207C/CS · 122-204C/CS · 122-201C/CS · 123P-2104C  
123R-254CS · 122-703C/CS · 123-753C/CS · 122-503C/CS  
123-553C/CS · 123R-755CS · 122-505C/CS  
127-10S · 127-10XS · 1271-204CS · 1272-207CS · 127-20S  
126-20S · 127-100S · 126-100S · 127-200S · 1272-703CS

品番	品名	入数	価格	キャンペーン価格(単価)
1298-PPS	PP ヒンジラック S	10個	<del>6,000円</del>	<b>4,200円(420円)</b>



## PP ヒンジラックM

1298-PPM



### 対応交換プレート

122-706C/CS · 122-804C/CS · 122-502C/CS · 122-806C/CS  
123R-757CS · 127-1000S · 126-1000S

品番	品名	入数	価格	キャンペーン価格(単価)
1298-PPM	PP ヒンジラック M	5個	<del>7,000円</del>	<b>4,900円(980円)</b>

# マイクロチューブ

## ハイパーマイクロチューブ

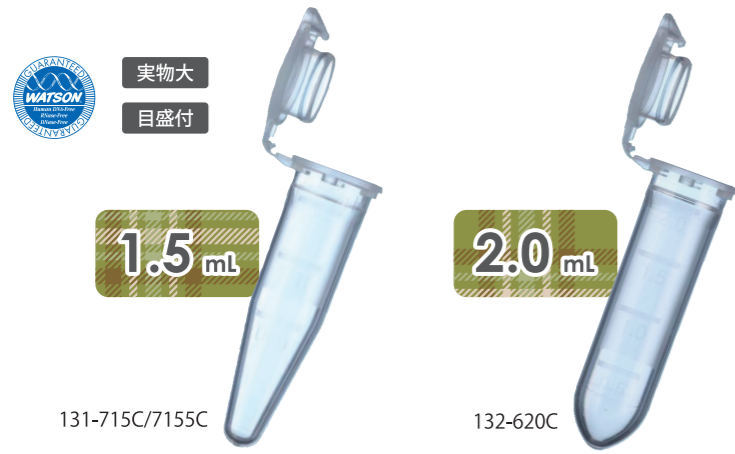

**ロック機構でしっかり閉まる!**  
**コンタミ防止にもなるロック機構**  
**指にやさしいヒンジ**  
**0.5mLごとの目盛、書き込みスペース**

※ヴァージンポリプロピレン使用(オートクレーブ可)  
 遠心強度:1.5mL 20,000×G(水1.0mL・15分間)  
 2.0mL 20,000×G(水1.5mL・15分間)  
 目盛付1.5mL(500/1000/1500μL)  
 2.0mL(500/1000/1500/2000μL)  
 フラットトップ(書き込み可能)  
 側面に書き込みスペースあり  
 キャップタッチ:715C 固い 7155C 柔らかい  
 620C やや固い  
 RNase/ DNase/ Human-DNA フリー

品番	品名	入数	価格	キャンペーン価格(単価)	大箱	キャンペーン価格(単価)
131-715C	1.5mLハイパーマイクロチューブ丸底ハードタッチ	1,000本	4,800円	2,200円(2.2円)	10,000本	19,200円(1.92円)
131-715CS-N	1.5mLハイパーマイクロチューブ丸底ハードタッチ 滅菌	500本(10本×50袋)	8,500円	5,200円(10.4円)		—
131-7155C	1.5mLハイパーマイクロチューブ丸底ソフトタッチ	1,000本	4,800円	2,200円(2.2円)	10,000本	19,200円(1.92円)
131-7155CS-N	1.5mLハイパーマイクロチューブ丸底ソフトタッチ 滅菌	500本(10本×50袋)	8,500円	5,200円(10.4円)		—
132-620C	2.0mLハイパーマイクロチューブ	1,000本	5,300円	3,720円(3.72円)	5,000本	16,500円(3.3円)
132-620CS-N	2.0mLハイパーマイクロチューブ 滅菌	500本(10本×50袋)	8,500円	5,200円(10.4円)		—

## マイクロチューブ ハイシール



※ヴァージンポリプロピレン使用  
 (オートクレーブ可能)  
 遠心強度:20,000×G(水1.0mL・15分間)  
 目盛付(200/1000μL)  
 フラットトップ(書き込み可能)  
 キャップタッチ:815C やや固い  
 8155C 柔らかい  
 RNase/DNase/Human-DNAフリー

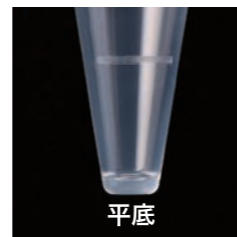

品番	品名	入数	価格	キャンペーン価格(単価)	大箱	キャンペーン価格(単価)
131-815C	1.5mLマイクロチューブ ハイシール 平底	1,000本	4,300円	2,100円(2.1円)	10,000本	18,500円(1.85円)
131-815CS-N	1.5mLマイクロチューブ ハイシール 平底 滅菌	500本(10本×50袋)	7,500円	5,000円(10.0円)		—
131-8155C	1.5mLマイクロチューブ ハイシール 平底 ソフトタッチ	1,000本	4,300円	2,100円(2.1円)	10,000本	18,500円(1.85円)
131-8155CS-N	1.5mLマイクロチューブ ハイシール 平底 ソフトタッチ 滅菌	500本(10本×50袋)	7,500円	5,000円(10.0円)		—

## マイクロチューブ 415



**抜群の透明度、しっかり閉まるキャップ。**  
**高い信頼性で根強い人気のベストセラー。**

※ヴァージンポリプロピレン使用(オートクレーブ可)  
 遠心強度:20,000×G(水1.0mL・15分間)  
 目盛付(200/1000μL)  
 フラットトップ(書き込み可能)  
 キャップタッチ:やや固い  
 RNase/ DNase/ Human-DNA フリー

品番	品名	入数	価格	キャンペーン価格(単価)	大箱	キャンペーン価格(単価)
131-415C	1.5mLマイクロチューブ 平底	1,000本	4,800円	2,480円(2.48円)	10,000本	22,000円(2.2円)
131-415CS-N	1.5mLマイクロチューブ 平底 滅菌	500本(10本×50袋)	8,500円	5,200円(10.4円)		—

## 0.6mL マイクロチューブ



※ヴァージンポリプロピレン使用(オートクレーブ可能)  
 遠心強度:19,000×G(水0.5mL・15分間)  
 目盛付(100/200/300/400/500/600μL)  
 フラットトップ(書き込み可能)  
 側面に書き込みスペースあり  
 キャップタッチ:やや柔らかい  
 RNase/DNase/Human-DNAフリー

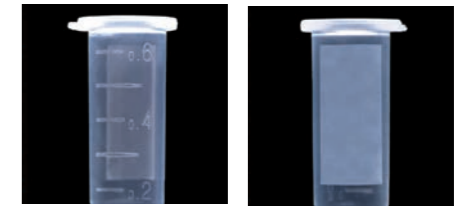

品番	品名	入数	価格	キャンペーン価格(単価)	大箱	キャンペーン価格(単価)
130-806C	0.6mLマイクロチューブ 丸底	1,000本	5,500円	3,860円(3.86円)	10,000本	34,100円(3.41円)
130-806CS-N	0.6mLマイクロチューブ 丸底 滅菌	500本(10本×50袋)	8,500円	5,200円(10.4円)		—

## タンパク質低吸着チューブ PROKEEP

**タンパク質の吸着を大幅に抑えた**  
**高性能低吸着チューブ!**

※ヴァージンポリプロピレン使用(オートクレーブ可能)  
 遠心強度:1.5mL 20,000×G(水1.0mL・15分間)  
 2.0mL 7,000×G(水1.5mL・15分間)  
 RNase/DNase/Human-DNAフリー



品番	品名	入数	価格	キャンペーン価格(単価)
PK-15C-500N	1.5mL プロキープ タンパク質低吸着チューブ バレクパック	500本	10,000円	7,000円(14.0円)
PK-20C-500	2.0mL プロキープ タンパク質低吸着チューブ バレクパック	500本	10,000円	7,000円(14.0円)



ヌクレアーゼフリーマーク:このマークの付いた製品はRNase/DNase/Human-DNAフリーです。  
 ワトソン独自の厳重な品質体制が敷かれたクリーンルーム製造ラインで生産されたこれらの製品は、厳しい品質基準で検査されており、ご要望に応じてロット毎にRNase/DNase証明書を発行致します。



…秋のスペシャルプライス商品

# 0-リングレス スクリューキャップチューブ

◎ダブルシール構造で0-リングがなくても漏れ知らず！  
2つのシールポイントが高い気密性を実現

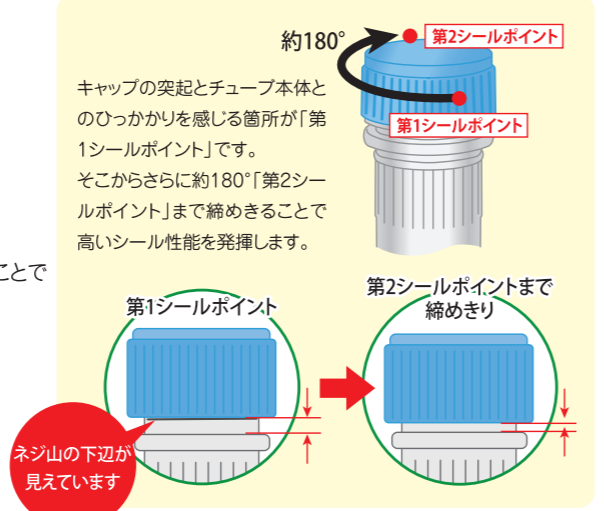
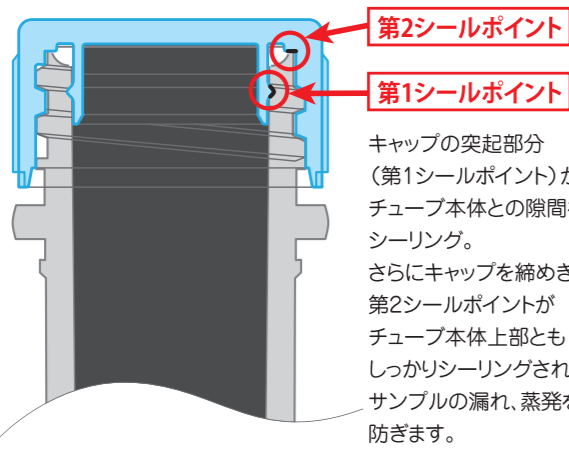

遠心強度20,000×G\*



メディカルグレードの100%ヴァージン・ポリプロピレンを使用し、独自設計により遠心強度は20,000×G(水・15分間)を実現しています。  
※0.5mLチューブは17,000×G。

マーカー(切り欠き)入り



再遠心時の位置決め等に便利な、マーカー(切り欠き)をチューブのフランジ部分に設けました。

衛生的な小分け包装



放射線照射による滅菌パッケージは、キャップが密閉された状態で20本ずつ小分け包装されており、より衛生的にご使用いただけます。

ポリエチレン製キャップ



オートクレーブ不可



ループ



実物大

- チューブ=ヴァージンポリプロピレン/キャップ=ポリエチレン
- 遠心強度:17,000×G(水0.5mL・15分間)・フラットトップ(書込み可能)
- RNase/DNase/Human-DNAフリー

□カラー © クリア B 青 G 緑 R 赤 Y 黄 (カラー-MIX:5色×各100本入り)

品番	品名	入数	価格	キャンペーン価格(単価)
1394-050-SS-CS	0-リングレス スクリューキャップチューブ0.5mL 自立型 滅菌	500本 (20本×25袋)	20,000円	10,000円 (20.0円)
1394-050-SS-□S (BS/GS/RS/YS)	0-リングレス スクリューキャップチューブ0.5mL 自立型 滅菌	500本 (20本×25袋)	20,000円	14,000円 (28.0円)
1394-050-SS-MS	0-リングレス スクリューキャップチューブ0.5mL 自立型 カラー-MIX 滅菌	500本 (20本×25袋)	20,000円	14,000円 (28.0円)
1394-050-SS-LP-CS	0-リングレス ループスクリューキャップチューブ0.5mL 自立型 滅菌	500本 (20本×25袋)	21,000円	14,700円 (29.4円)



ループ

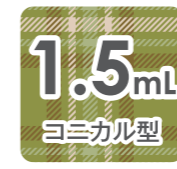

実物大

- チューブ=ヴァージンポリプロピレン/キャップ=ポリエチレン
- 遠心強度:20,000×G(水1.0mL・15分間)・フラットトップ(書込み可能)
- RNase/DNase/Human-DNAフリー

□カラー © クリア B 青 G 緑 R 赤 Y 黄 (カラー-MIX:5色×各100本入り)

品番	品名	入数	価格	キャンペーン価格(単価)
1394-150-□S	0-リングレス スクリューキャップチューブ1.5mL コニカル型 滅菌	500本 (20本×25袋)	20,000円	14,000円 (28.0円)
1394-150-MS	0-リングレス スクリューキャップチューブ1.5mL コニカル型 カラー-MIX 滅菌	500本 (20本×25袋)	20,000円	14,000円 (28.0円)
1394-150-LP-CS	0-リングレス ループスクリューキャップチューブ1.5mL コニカル型 滅菌	500本 (20本×25袋)	21,000円	14,700円 (29.4円)



ループ



実物大

- チューブ=ヴァージンポリプロピレン/キャップ=ポリエチレン
- 遠心強度:20,000×G(水1.0mL・15分間)・フラットトップ(書込み可能)
- RNase/DNase/Human-DNAフリー

□カラー © クリア B 青 G 緑 R 赤 Y 黄 (カラー-MIX:5色×各100本入り)

品番	品名	入数	価格	キャンペーン価格(単価)
1394-150-SS-CS	0-リングレス スクリューキャップチューブ1.5mL 自立型 滅菌	500本 (20本×25袋)	20,000円	10,000円 (20.0円)
1394-150-SS-□S (BS/GS/RS/YS)	0-リングレス スクリューキャップチューブ1.5mL 自立型 滅菌	500本 (20本×25袋)	20,000円	14,000円 (28.0円)
1394-150-SS-MS	0-リングレス スクリューキャップチューブ1.5mL 自立型 カラー-MIX 滅菌	500本 (20本×25袋)	20,000円	14,000円 (28.0円)
1394-150-SS-LP-CS	0-リングレス ループスクリューキャップチューブ1.5mL 自立型 滅菌	500本 (20本×25袋)	21,000円	14,700円 (29.4円)



ループ



実物大

- チューブ=ヴァージンポリプロピレン/キャップ=ポリエチレン
- 遠心強度:20,000×G(水1.5mL・15分間)・フラットトップ(書込み可能)
- RNase/DNase/Human-DNAフリー

□カラー © クリア B 青 G 緑 R 赤 Y 黄 (カラー-MIX:5色×各100本入り)

品番	品名	入数	価格	キャンペーン価格(単価)
1394-200-□S	0-リングレス スクリューキャップチューブ2.0mL コニカル型 滅菌	500本 (20本×25袋)	20,000円	14,000円 (28.0円)
1394-200-MS	0-リングレス スクリューキャップチューブ2.0mL コニカル型 カラー-MIX 滅菌	500本 (20本×25袋)	20,000円	14,000円 (28.0円)
1394-200-LP-CS	0-リングレス ループスクリューキャップチューブ2.0mL コニカル型 滅菌	500本 (20本×25袋)	21,000円	14,700円 (29.4円)



ループ



実物大

- チューブ=ヴァージンポリプロピレン/キャップ=ポリエチレン
- 遠心強度:20,000×G(水1.5mL・15分間)・フラットトップ(書込み可能)
- RNase/DNase/Human-DNAフリー

□カラー © クリア B 青 G 緑 R 赤 Y 黄 (カラー-MIX:5色×各100本入り)

品番	品名	入数	価格	キャンペーン価格(単価)
1394-200-SS-CS	0-リングレス スクリューキャップチューブ2.0mL 自立型 滅菌	500本 (20本×25袋)	20,000円	10,000円 (20.0円)
1394-200-SS-□S (BS/GS/RS/YS)	0-リングレス スクリューキャップチューブ2.0mL 自立型 滅菌	500本 (20本×25袋)	20,000円	14,000円 (28.0円)
1394-200-SS-MS	0-リングレス スクリューキャップチューブ2.0mL 自立型 カラー-MIX 滅菌	500本 (20本×25袋)	20,000円	14,000円 (28.0円)
1394-200-SS-LP-CS	0-リングレス ループスクリューキャップチューブ2.0mL 自立型 滅菌	500本 (20本×25袋)	21,000円	14,700円 (29.4円)



※クレア-ゼフリーマーク:このマークの付いた製品はRNase/DNase/Human-DNAフリーです。ワトソン独自の厳重な品質体制が敷かれたクリーンルーム製造ラインで生産されたこれらの製品は、厳しい品質基準で検査されており、ご要望に応じてロット毎にRNase/DNase証明書を発行致します。

マイクロチューブ

0-リングレススクリューキャップチューブ

スクリューキャップチューブ

遠沈管

マイクロチューブ

0-リングレススクリューキャップチューブ

スクリューキャップチューブ

クライオチューブ

# スクリューキャップチューブ

◎内部加圧にも凍結にも強い!

## シリコンゴム製O-リング内蔵

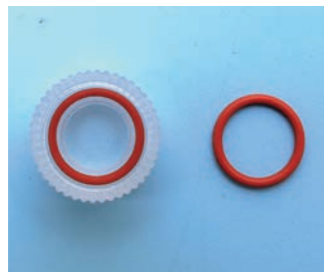

O-リングにはシリコンゴムを採用。ボイルングによる内部加圧に強く、液体窒素(気相中)やディープフリーザーでの凍結保存に最適です。

### 液体窒素取扱の注意

1. 安全面から必ず気相中で保存してください。
2. 液相中ではチューブ内に液体窒素が流入して、解凍時に破裂・飛散する可能性があります。危険です。
3. 解凍時の取扱いはフェイスカバー、防護服、及び手袋を着用してください。



ループ

0.5ml  
自立型



実物大

- チューブ/キャップ=ヴァージンポリプロピレン
- リング=シリコンラバー(キャップを緩めてオートクレーブしてください)
- 遠心強度:17,000×G(水0.5mL・15分間)・フラットトップ(書込み可能)
- RNase / DNase / Human-DNA フリー

□カラー ○クリア ●青 ●緑 ●赤 ●黄 (カラーMIX:5色×各100本入り)

品番	品名	入数	価格	キャンペーン価格(単価)
1392-050-SS-□	スクリューキャップチューブ0.5mL自立型	500本	18,000円	12,600円(25.2円)
1392-050-SS-□S	スクリューキャップチューブ0.5mL自立型	500本 (20本×25袋)	23,000円	16,200円(32.4円)
1392-050-SS-MS	スクリューキャップチューブ0.5mL自立型 カラーMIX	500本 (20本×25袋)	23,000円	16,200円(32.4円)
1392-050-SS-LP-C	ループスクリューキャップチューブ0.5mL自立型	500本	19,000円	13,300円(26.6円)
1392-050-SS-LP-CS	ループスクリューキャップチューブ0.5mL自立型	500本 (20本×25袋)	24,500円	17,000円(34.0円)



ループ

1.5ml  
コニカル型



実物大

- チューブ/キャップ=ヴァージンポリプロピレン
- リング=シリコンラバー(キャップを緩めてオートクレーブしてください)
- 遠心強度:20,000×G(水1.0mL・15分間)・フラットトップ(書込み可能)
- RNase / DNase / Human-DNA フリー

□カラー ○クリア ●青 ●緑 ●赤 ●黄 (カラーMIX:5色×各100本入り)

品番	品名	入数	価格	キャンペーン価格(単価)
1392-150-□	スクリューキャップチューブ1.5mLコニカル型	500本	18,000円	12,600円(25.2円)
1392-150-□S	スクリューキャップチューブ1.5mLコニカル型	500本 (20本×25袋)	23,000円	16,200円(32.4円)
1392-150-MS	スクリューキャップチューブ1.5mLコニカル型 カラーMIX	500本 (20本×25袋)	23,000円	16,200円(32.4円)
1392-150-LP-C	ループスクリューキャップチューブ1.5mLコニカル型	500本	19,000円	13,300円(26.6円)
1392-150-LP-CS	ループスクリューキャップチューブ1.5mLコニカル型	500本 (20本×25袋)	24,500円	17,000円(34.0円)



ループ

1.5ml  
自立型



実物大

- チューブ/キャップ=ヴァージンポリプロピレン
- リング=シリコンラバー(キャップを緩めてオートクレーブしてください)
- 遠心強度:20,000×G(水1.0mL・15分間)・フラットトップ(書込み可能)
- RNase / DNase / Human-DNA フリー

□カラー ○クリア ●青 ●緑 ●赤 ●黄 (カラーMIX:5色×各100本入り)

品番	品名	入数	価格	キャンペーン価格(単価)
1392-150-SS-□	スクリューキャップチューブ1.5mL自立型	500本	18,000円	12,600円(25.2円)
1392-150-SS-□S	スクリューキャップチューブ1.5mL自立型	500本 (20本×25袋)	23,000円	16,200円(32.4円)
1392-150-SS-MS	スクリューキャップチューブ1.5mL自立型 カラーMIX	500本 (20本×25袋)	23,000円	16,200円(32.4円)
1392-150-SS-LP-C	ループスクリューキャップチューブ1.5mL自立型	500本	19,000円	13,300円(26.6円)
1392-150-SS-LP-CS	ループスクリューキャップチューブ1.5mL自立型	500本 (20本×25袋)	24,500円	17,000円(34.0円)



ループ

2.0ml  
コニカル型



実物大

- チューブ/キャップ=ヴァージンポリプロピレン
- リング=シリコンラバー(キャップを緩めてオートクレーブしてください)
- 遠心強度:20,000×G(水1.5mL・15分間)・フラットトップ(書込み可能)
- RNase / DNase / Human-DNA フリー

□カラー ○クリア ●青 ●緑 ●赤 ●黄 (カラーMIX:5色×各100本入り)

品番	品名	入数	価格	キャンペーン価格(単価)
1392-200-□	スクリューキャップチューブ2.0mLコニカル型	500本	18,000円	12,600円(25.2円)
1392-200-□S	スクリューキャップチューブ2.0mLコニカル型	500本 (20本×25袋)	23,000円	16,200円(32.4円)
1392-200-MS	スクリューキャップチューブ2.0mLコニカル型 カラーMIX	500本 (20本×25袋)	23,000円	16,200円(32.4円)
1392-200-LP-C	ループスクリューキャップチューブ2.0mLコニカル型	500本	19,000円	13,300円(26.6円)
1392-200-LP-CS	ループスクリューキャップチューブ2.0mLコニカル型	500本 (20本×25袋)	24,500円	17,000円(34.0円)



ループ

2.0ml  
自立型



実物大

- チューブ/キャップ=ヴァージンポリプロピレン
- リング=シリコンラバー(キャップを緩めてオートクレーブしてください)
- 遠心強度:20,000×G(水1.5mL・15分間)・フラットトップ(書込み可能)
- RNase / DNase / Human-DNA フリー

□カラー ○クリア ●青 ●緑 ●赤 ●黄 (カラーMIX:5色×各100本入り)

品番	品名	入数	価格	キャンペーン価格(単価)
1392-200-SS-□	スクリューキャップチューブ2.0mL自立型	500本	18,000円	12,600円(25.2円)
1392-200-SS-□S	スクリューキャップチューブ2.0mL自立型	500本 (20本×25袋)	23,000円	16,200円(32.4円)
1392-200-SS-MS	スクリューキャップチューブ2.0mL自立型 カラーMIX	500本 (20本×25袋)	23,000円	16,200円(32.4円)
1392-200-SS-LP-C	ループスクリューキャップチューブ2.0mL自立型	500本	19,000円	13,300円(26.6円)
1392-200-SS-LP-CS	ループスクリューキャップチューブ2.0mL自立型	500本 (20本×25袋)	24,500円	17,000円(34.0円)



ヌクレアーゼフリーマーク:このマークの付いた製品はRNase/DNase/Human-DNAフリーです。ワトソン独自の厳重な品質体制が敷かれたクリーンルーム製造ラインで生産されたこれらの製品は、厳しい品質基準で検査されており、ご要望に応じてロット毎にRNase/DNase証明書を発行致します。

# 遠沈管

ハーフプラグシール、シーリングポイント、3条ネジ。  
高い気密性を維持するために随所に工夫を凝らしました。



品番	品名	入数	価格	キャンペーン価格(単価)
1332-0155	15mL 遠沈管	480本(48本×10袋)	15,000円	10,500円(21.9円)
1342-0505	50mL 遠沈管	480本(24本×20袋)	20,000円	14,000円(29.2円)
1342-5505	50mL 自立型遠沈管	480本(24本×20袋)	21,000円	14,700円(30.7円)



RNase /DNase /Human-DNAフリー



パイロジェンテスト

実施結果: エンドトキシンレベル  
=0.05EU/mL以下 ※社内テストによる。

遠心強度

15 mL 遠沈管: 18,000×G (14,100 RPM)  
50 mL 遠沈管: 18,000×G (14,100 RPM)

[試験条件]

遠心分離機: TOMY MX-305  
設定温度: 20℃  
内容量(蒸留水):

WATSON 15 mL 遠沈管 12 mL 充填

WATSON 50 mL 遠沈管 40 mL 充填

使用ローター: AR-510-04

遠心時間: 5分 ※15mL・50mLコニカル型遠沈管で検証。  
(自立型での検証は行っていません)

## ◎気密性を高める3つのポイント◎

### 1.シーリングポイント



①キャップ突起が凹部に  
嵌り最適なシーリング  
をお知らせしています。

②キャップ突起が凹部を  
乗り越え、閉め過ぎを  
お知らせしています。

③キャップ突起が凹部の  
手前で止まり、緩みや  
漏れの恐れをお知らせ  
しています。

### 2.ハーフプラグシール

シーリング面積が大きく、  
高い気密性を発揮します。

### 3.三条ネジ

3面のネジ切りで回転が少なく  
開け閉め楽々!  
ガイド数が増えるため斜め閉め  
防止にも役立ちます。

便利  
機能

広い書き込みスペース



先端目盛・高い目盛精度



# クライオチューブ

液体窒素(-196℃:気相中)保存用バイアルです。

## キャップロック機構



本体、キャップにツメを設けること  
で、シール性を高め、漏れを防ぎま  
す。

## 最大容量まで充填可能



最大容量目盛が本体に記載されて  
おり、充填することができます。

## 独特な底形状



独特な底形状で、ラック作業での回  
転を防止。各種ラックで使用可能で  
す。

## フラットキャップ



フタ天面をフラットにしたことで、  
書込みが可能です。

## クライオチューブ インナーチューブ

500本に1個「トームオープナー」  
(インナーキャップ専用オープナー)が  
添付されています。



1.0 mL

1396-101S

2.0 mL

1396-201S

品番	品名	入数	価格	キャンペーン価格(単価)
1396-101S	クライオチューブ 1.0mL自立型インナーキャップ	500本(20本×25袋)	21,500円	17,200円(34.4円)
1396-201S	クライオチューブ 2.0mL自立型インナーキャップ	500本(20本×25袋)	21,500円	17,200円(34.4円)

## クライオチューブ アウターチューブ

1.0 mL

1396-100S

2.0 mL

1396-200S

品番	品名	入数	価格	キャンペーン価格(単価)
1396-100S	クライオチューブ 1.0mL自立型アウターキャップ	500本(20本×25袋)	21,500円	17,200円(34.4円)
1396-200S	クライオチューブ 2.0mL自立型アウターキャップ	500本(20本×25袋)	21,500円	17,200円(34.4円)



パイロジェンフリーマーク: 第17改正日本薬局方を参考にエンドトキシン試験比色法を行い、エンドトキシンレベル0.05EU/mL以下であることを保証しています。



ヌクレアーゼフリーマーク: このマークの付いた製品はRNase/DNase/Human-DNAフリーです。  
ワトソン独自の厳重な品質管理体制が敷かれたクリーンルーム製造ラインで生産されたこれらの製品は、厳しい品質基準で検査されており、ご要望に応じてロット毎にRNase/DNase証明書を発行致します。

# PCRプレート・シール

## 0.2mL プレート

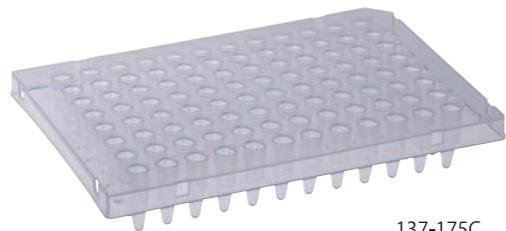

137-175C

[137-175C 適合機種]

PCR			
Applied Biosystems	2720	BioRad (MJ Research)	PCR100/200/225
	9600		iCycler
	GeneAmp9700		MyCycler
	Veriti Systems		T100
Biometra	Uno	Eppendorf	DNA Engine/C1000/S1000
	Uno II		Mastercycler ep/Pro
	T1 Thermocycler	Mastercycler Nexus	
	T gradient	Agilent/Stratagene	Robocycler 96
	T robot		
	T Professional		

Real Time PCR	
Applied Biosystems	Prism 7000
	7300 / 7500
	7700
	7900HT
	Via 7
BioRad (MJ Research)	Quant Studio
	iCycler
	MyiQ
	iQ 5
	CFX96 Touch

Sequencer	
Applied Biosystems	3730 / 3730XL
	3500 / 3500XL
Amersham	MegaBACE 500
	MegaBACE 1000

品番	品名	入数	価格	キャンペーン価格(単価)	10箱	キャンペーン価格(単価)
137-175C	0.2mL 96ウェルPCRプレート ハーフスカート	10枚	6,500円	4,500円(450.0円)	100枚	42,000円(420.0円)

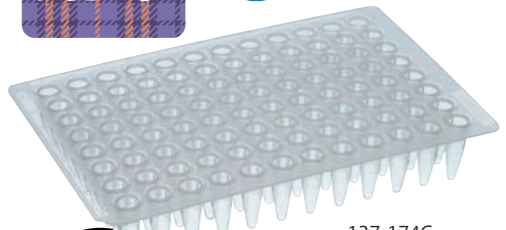

カットが容易なノンスカートタイプ

137-174C

[137-174C 適合機種]

PCR			
Applied Biosystems	GeneAmp9600	Eppendorf Stratagene	Mastercycler EP
	GeneAmp9700		Robocycler
	2720	TaKaRa	TP 3000
Biometra	Uno II	Techne	Dice TP600/650
	T1 Thermocycler		Touchgene Gradient
	T gradient		Genius
	T robot		Flexigene
	T professional		PCR Express
BioRad	iCycler	ThermoHybaid	MultiBlock System
	MyCycler		Touchdown
	PTC200/220		Omnigene
	PTC221/240		Omn-E
	PTC100		

Real Time PCR	
Applied Biosystems	Prism 7000
	Prism 7300
	Prism 7500
	Prism 7700
BioRad	MyiQ
	iQ5
	Chromo4
Stratagene	Mx4000

Sequencer	
Applied Biosystems	Prism 3100
	Prism 3700
MJ Research	Transgenomic Wave

品番	品名	入数	価格	キャンペーン価格(単価)	大箱	キャンペーン価格(単価)
137-174C	0.2mL 96ウェルPCRプレート ノンスカート	50枚(5枚×10袋)	24,000円	16,800円(336.0円)	250枚	72,000円(288.0円)



高い強度と優れた耐久性



437-177C

RNase/DNase フリー

ウェルのリム部分が大いので密着度の高いシーリングが可能です

[437-177C 適合機種]

PCR			
Applied Biosystems	GeneAmp9600	Eppendorf	Mastercycler EP
	GeneAmp9700		Touchgene Gradient
	2720		Genius
Biometra	Uno II	Techne	Flexigene
	T1 Thermocycler		PCR Express
	T gradient		MultiBlock System
	T robot		Touchdown
	T professional		Omnigene
BioRad	iCycler	ThermoHybaid	Omn-E
	PTC100		

Real Time PCR	
Applied Biosystems	Prism 7000
	Prism 7300
	Prism 7500
	Prism 7700
	Prism 7900 HT
Stratagene	Mx4000
TaKaRa	TP 800/860
	TP 850/870

Sequencer	
Applied Biosystems	Prism 3100
	Prism 3130
	Prism 3700
	Prism 3730

品番	品名	入数	価格	キャンペーン価格(単価)	大箱	キャンペーン価格(単価)
437-177C	0.2mL 96ウェルPCRプレート ABIタイプ	20枚(10枚×2袋)	12,000円	8,400円(420.0円)	100枚	38,400円(384.0円)

## 0.1mL プレート



新登場! PCR ホワイトプレート

クロストーク防止



137-676W

蛍光反射性向上

品番	品名	入数	価格	キャンペーン価格(単価)	10箱	キャンペーン価格(単価)
137-676W	0.1mL 96ウェルPCRホワイトプレート ハーフスカート	10枚	7,500円	5,200円(520.0円)	100枚	50,000円(500.0円)



汎用性の高いハーフスカートタイプ



137-675C

100枚セット

[137-675C 適合機種]

PCR	
Applied Biosystems	Veriti

Real Time PCR	
Applied Biosystems	StepOnePlus
	7500Fast
	7900HT
	ViiA 7
	QuantStudio 7Flex
	QuantStudio 12KFlex

品番	品名	入数	価格	キャンペーン価格(単価)	10箱	キャンペーン価格(単価)
137-675C	0.1mL 96ウェルPCRプレート ハーフスカート	100枚(10枚×10箱)	65,000円	45,000円(450.0円)		



自由にカットできるノンスカートタイプ

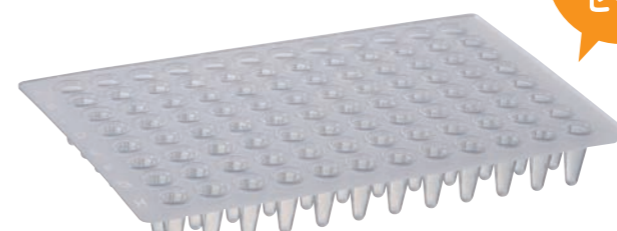

137-674C

100枚セット

半分にカットして48ウェルプレートとしても使えます。

[137-674C 適合機種]

PCR	
BioRad	DNA Engine
	C1000-T
	S1000
	MJ Mini (48ウェル)

Real Time PCR	
BioRad	Chromo 4
	DNA Engine Opticon 2
	CFX96 Touch
	Mini Opticon (48ウェル)
Applied Biosystems	StepOne (48ウェル)

品番	品名	入数	価格	キャンペーン価格(単価)	10箱	キャンペーン価格(単価)
137-674C	0.1mL 96ウェルPCRプレート ノンスカート	100枚(10枚×10箱)	65,000円	45,000円(450.0円)		



# PCRプレート・シール

## 384ウェルプレート



強度の高いフルスカートタイプ



137-181C



高い感度を得られる  
フロスト加工ウェル

[137-181C 適合機種]

PCR			
Applied Biosystems	9700 Veriti /Fast	Techne	Genius
	Mastercycler M384		Genius Quad
Eppendorf	Mastercycler pro M384 Mastercycler pro/S		Prime
	C1000 Touch		Prime Elite
	DNA Engine Dyad / Dyad Disciple		Prime Elite Satellite
	Engine Tetrad 2		PrimeG
BioRad/ MJ Research	PTC-100		Touchgene Gradient (TC512)
	PTC-200	Qiagen	Touchgene X
	PTC-225 Tetrad		Palm-Cycler 384
	S1000	MWG	FlexiGene
	T100	PeqLab	Primus 384
			peqSTAR 384
Agilent	SureCycler 8800	Senso Quest	Thermocycler 384
	FlexCycler		Thermocycler 96
	T1 Thermal Cycler		Multiblock System
Analytik Jena/ Biometra	TProfessional/Basic	Thermo Hybaid	Omnigene
	TProfessional/Standard		PCR Express
	TProfessional/TRIO		Px2
	TRobot		PxE
	Uno II		Touchdown

Real Time PCR	
Applied Biosystems	7900HT/Fast StepOnePlus ViiA7/Fast
	QuantStudio 7 Flex Real-Time PCR System
BioRad (MJ Research)	CFX384 Touch
日本ジェネティクス	GeneTouch

  

Sequencer	
Applied Biosystems	3100 3130 3700 3730/3730x
Amersham/GE	MegaBACE 4000

品番	品名	入数	価格	キャンペーン価格(単価)
137-181C	384ウェルPCRプレート フルスカート	10枚	-8,000円-	5,620円(562.0円)

## シリコンマット

サンプルの蒸発を抑えるシリコンマット

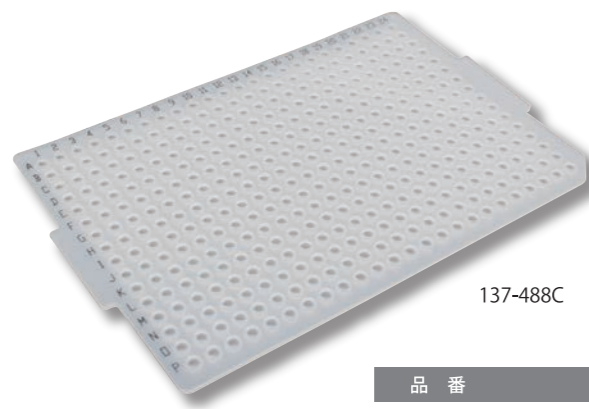

137-488C

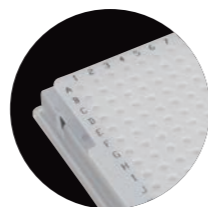

ハッキリ認識できる  
番地入り

品番	品名	入数	価格	キャンペーン価格(単価)
137-488C	シリコンマット 384ウェルPCRプレート用	10枚	-6,000円-	4,200円(420.0円)

## プレートシール

耐熱温度は諸条件により異なります。  
サンプルにてご確認されることをおすすめいたします。

### リアルタイムPCR専用 プレートシール

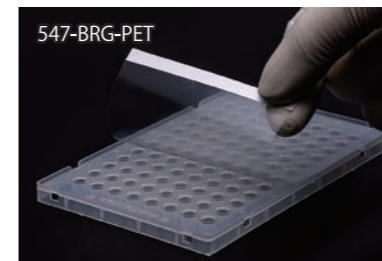

リアルタイムPCR専用のプレートシールです。  
透明度の高いPET(ポリエチレンテレフタレート)製。  
アクリル系粘着剤使用。  
サイズ:80×122mm  
耐熱温度:-20℃~110℃  
DNase/RNase FREE

### プレートシールP PP製粘着シール

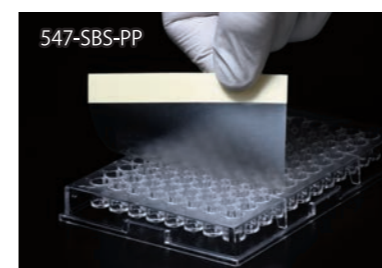

ポリプロピレン製で耐熱性がありオートクレーブ可能です。  
有機溶剤系に適しています。  
※PCR使用不可。  
サイズ:80×135mm  
耐熱温度:-80℃~125℃

### タイタースティック HCフィルム

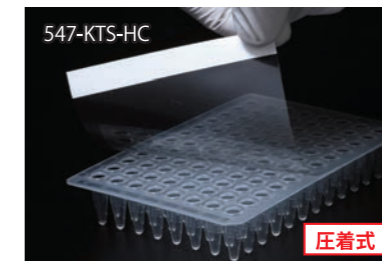

フィルム装着時の押さえる力によって粘着力が変化する新開発の最適化粘着剤を使用していますので、上から強く押さえれば押さえるほど粘着力は上がり、プレートからフィルムが剥がれにくくなります。  
透明度が非常に高いので、蛍光リーダーにも貼ったまま使用でき、特にリアルタイムPCRに最適です。  
DMSO溶液に耐性があるので、化合物の保存用ウェルプレートにも使用でき、気密性も高いので吸湿ガスの出入りを防ぎます。  
サイズ:80×135mm  
耐熱温度:-80℃~110℃

### プレートシールT PET製粘着シール

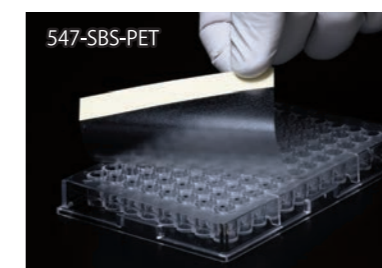

ポリエチレンテレフタレート(PET樹脂)製なので光学的透明性に優れています。  
※PCR使用不可。  
サイズ:80×135mm  
耐熱温度:-40℃~100℃

### タイタースティック HCフィルム (プレートサイズ)



タイタースティックHCフィルムにプレートジャストサイズが登場!  
プレート天面の「土手」部分に干渉しないで使用できます。剥がしシロ付き。  
サイズ:80×122mm  
耐熱温度:-80℃~110℃

### プレートシールAL アルミ製粘着シール

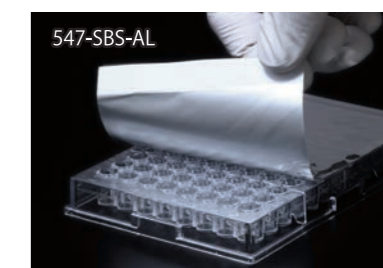

アルミニウムラミネート粘着フィルムで耐熱性と気密性に優れています。  
遮光できるので光に弱いサンプルの保存にも適しています。  
※PCR使用不可。  
サイズ:80×135mm  
耐熱温度:-80℃~130℃

品番	品名	入数	価格	キャンペーン価格(単価)
547-BRG-PET	リアルタイムPCR専用プレートシール	100枚	-16,000円-	9,800円(98.0円)
547-KTS-HC	タイタースティックHCフィルム	100枚	-19,000円-	15,000円(150.0円)
547-KTS-HCP	タイタースティックHCフィルム プレートサイズ	100枚	-19,000円-	15,000円(150.0円)
547-SBS-PP	プレートシールP PP製粘着シール	100枚	-7,000円-	4,500円(45.0円)
547-SBS-PET	プレートシールT PET製粘着シール	100枚	-7,000円-	4,500円(45.0円)
547-SBS-AL	プレートシールAL アルミ製粘着シール	100枚	-18,000円-	14,500円(145.0円)

# セルカウunterプレート

ガラス製より優れたグリッドの直線性と滑らかさを実現。

一枚で4回カウントが可能です。

樹脂製カバーフィルム装着済みで操作が簡単、またオールプラスチック製なので分別なく廃棄できます。

改良ノイパウエル	ピルケルチュルク	トーマ	フックスローゼンタール
1検体あたりのサンプル容量 <b>6μL</b>	1検体あたりのサンプル容量 <b>6μL</b>	1検体あたりのサンプル容量 <b>6μL</b>	1検体あたりのサンプル容量 <b>12μL</b>
177-112C	177-212C	177-312C	177-512C
1/10mmdeep, 1/400 & 1/16sqmm	1/10mmdeep, 1/400 & 1/25sqmm	1/10mmdeep, 1/400sqmm	1/5mmdeep, 1/16sqmm

10箱セット  
(100枚)

品番	品名	入数	価格	キャンペーン価格(単価)
177-112C	セルカウunterプレート 改良ノイパウエルタイプ	100枚(10枚×10箱)	27,000円	13,600円(136.0円)
177-212C	セルカウunterプレート ピルケルチュルクタイプ	100枚(10枚×10箱)	27,000円	13,600円(136.0円)
177-312C	セルカウunterプレート トーマタイプ	100枚(10枚×10箱)	27,000円	13,600円(136.0円)
177-512C	セルカウunterプレート フックスローゼンタールタイプ	100枚(10枚×10箱)	27,000円	13,600円(136.0円)

# スライド & チャンバー

接着剤不使用!! コンタミの心配なし。

接着剤を使わずEPDMパッキンを採用し、サンプルの漏れやコンタミを防ぎます。

鮮明な顕微鏡画像を実現したスライドはガラス製、チャンバー部分は薬品に強いポリプロピレン製です。

個別滅菌済み。

ガラス製ならではの鮮やかさ!

スライド部分がガラス製なので、顕微鏡画像が非常に鮮明です。

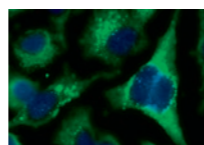

8 well	4 well	2 well
192-008	192-004	192-002

品番	品名	入数	価格	キャンペーン価格(単価)
192-008	スライド&チャンバー 8ウェル	10個(ブリスター個包装)	9,100円	7,800円(780円)
192-004	スライド&チャンバー 4ウェル	10個(ブリスター個包装)	9,100円	7,800円(780円)
192-002	スライド&チャンバー 2ウェル	10個(ブリスター個包装)	9,100円	7,800円(780円)

# ディスポピペット

チップ成形で培った射出成形技術が可能にした“吸ったら分かる”高精度目盛り!

5 ml	10 ml
1650-005S	1650-010S

高精度



目盛りは溶液を吸引することでコントラストが上がり可視化性が向上。

2種の目盛り



互いに逆方向にふられた2種の目盛りで、吸引時と吐出時の液量を確認できます。

本体シボ加工による目盛りは、印刷目盛りのようなズレがなく高い精度が得られます。また、インクが流れて目盛りが消える心配もありません。



狭いスペースや積み重ねての利用に便利なパッケージ

品番	品名	入数	価格	キャンペーン価格(単価)
1650-005S	5mL ディスポピペット	150本(個包装)	8,500円	6,000円(40.0円)
1650-010S	10mL ディスポピペット	100本(個包装)	7,000円	4,900円(49.0円)

ディスポピペットと一緒に使うならコレ!

連続分注器

ベギー Peggy

電池、充電一切不要!  
まとめて吸引、必要量毎に連続分注。



品番	品名	吸引容量 最大 最小	分注容量 最大 最小	入数	価格	キャンペーン価格
PG-01	PEGGY-01 連続分注器 Peggy	13 mL 1 mL	5 mL 0.5 mL	1台	24,000円	16,800円

ヌクレアーゼフリーマーク:このマークの付いた製品はRNase/DNase/Human-DNAフリーです。ワトソン独自の厳格な品質体制が敷かれたクリーンルーム製造ラインで生産されたこれらの製品は、厳しい品質基準で検査されており、ご要望に応じてロット毎にRNase/DNase証明書を発行致します。

バイロジェンフリーマーク:第17改正日本薬局方を参考にエンドキシン試験比色法を行い、エンドキシンレベル0.05EU/mL以下であることを保証しています。