

Slide & Chamber

スライド&チャンバー

接着剤不使用!! コンタミの心配なし。

接着剤を使わずEPDMパッキンを採用し、サンプルの漏れやコンタミを防ぎます。
鮮明な顕微鏡画像を実現したスライドはガラス製、
チャンバー部分は薬品に強いポリプロピレン製です。
個別滅菌済み。

ガラス製ならではの鮮やかさ!

スライド部分が
ガラス製なので、
顕微鏡画像が
非常に鮮明です。

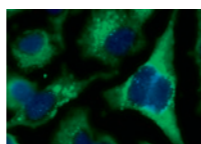

8well 192-008 **4well** 192-004 **2well** 192-002

	適正容量(最大容量)	培養面積/ウェル
8ウェル	0.35mL~0.6mL (1.0mL)	70mm ²
4ウェル	0.7mL~1.4mL (2.0mL)	170mm ²
2ウェル	1.4mL~2.4mL (4.0mL)	400mm ²

品番	品名	入数	価格	キャンペーン価格(単価)
192-008	スライド&チャンバー 8ウェル	個別滅菌 10個(プリスター個包装)	9,100円	7,800円(780円)
192-004	スライド&チャンバー 4ウェル	個別滅菌 10個(プリスター個包装)	9,100円	7,800円(780円)
192-002	スライド&チャンバー 2ウェル	個別滅菌 10個(プリスター個包装)	9,100円	7,800円(780円)

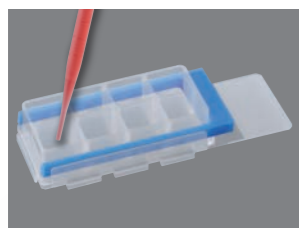

①ウェルにサンプルを分注し、カバーをかぶせてインキュベートを行った後、免疫染色する。



②染色後、フックを外す。

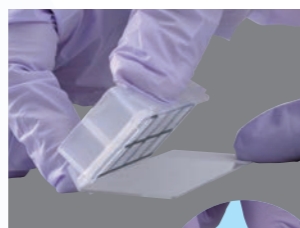

③スライドガラスからチャンバーを取り外す。



挿んで、傾ける

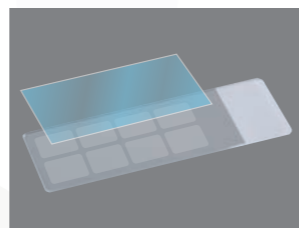

④カバーガラス(24mm×55mm)を用意し、プレパートを作成する手順でサンプルを封入する。

Something Different.
WATSON BIO LAB
MADE IN JAPAN SINCE 1988
<https://www.watson.co.jp>

発売元
ワトソン株式会社
E-mail: tcr@watson.co.jp
東日本営業所
〒116-0003
東京都荒川区南千住6丁目57-12
TEL: 03-5615-3591 FAX: 03-5615-3592
西日本営業所
〒651-2241
兵庫県神戸市西区室谷2-2-7
TEL: 078-991-4489 FAX: 078-991-4491
製造元
深江化成株式会社

販売店

※掲載価格には消費税は含まれておりません。※製品の仕様・価格等は予告なしに変更することがあります。

Something Different.
WATSON BIO LAB
MADE IN JAPAN SINCE 1988
@WATSON_JAPAN

日本製
MADE IN JAPAN

WATSON Summer Campaign 2023

2023.5/15(月) → 7/28(金)

ワトソン株式会社

研究用

WATSON パイロジェン・フリー証明

ワトソンでは、エンドトキシンテストを行い、
エンドトキシンレベルが0.05EU/mL以下であることが証明された製品に
以下の「パイロジェン・フリーマーク」を表示しています。



■エンドトキシンテスト方法

日本薬局方を参考に、エンドトキシン試験比色法により
エンドトキシンレベルを確認しています。

ワトソン パイロジェン・フリー製品

NEW ●ハイパーフィルターチップ P3・4

- 遠沈管 P5
- クライオチューブ P6
- ディスポピペット P7
- 三重包装シリーズ「粹」
- 培養プレート
- 滅菌スコップ・スプーン

Hyper-Filter Tips

ハイパーフィルターチップ

NEW



新たに、「ハイパーフィルターチップ」が
パイロジェン・フリー製品に追加されました。
より安心してお使いいただけます。

10μL
ショート

実物大
目盛付

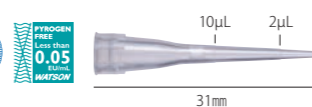

システムラック

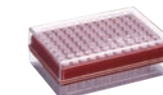

交換
プレート

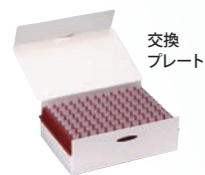

品番	品名	入数	価格	キャンペーン価格(単価)	大箱	キャンペーン価格(単価)
125-10S	10μL ショートハイパーフィルターチップシステムラック	96本×10ラック	16,000円	11,200円(11.7円)	96本×50ラック	51,200円(10.7円)
127-10S	10μL ショートハイパーフィルターチップ交換プレート	96本×10プレート	12,500円	8,760円(9.2円)	96本×50プレート	40,000円(8.4円)

10μL
ロング

実物大
目盛付



システムラック



交換プレート



品番	品名	入数	価格	キャンペーン価格(単価)	大箱	キャンペーン価格(単価)
125-10XS	10μL ロングハイパーフィルターチップシステムラック	96本×10ラック	16,000円	11,200円(11.7円)	96本×50ラック	51,200円(10.7円)
127-10XS	10μL ロングハイパーフィルターチップ交換プレート	96本×10プレート	12,500円	8,760円(9.2円)	96本×50プレート	40,000円(8.4円)

20μL

実物大



システムラック



交換プレート

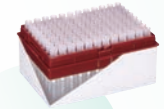

品番	品名	入数	価格	キャンペーン価格(単価)	大箱	キャンペーン価格(単価)
125-20S	20μL ハイパーフィルターチップシステムラック	96本×10ラック	16,000円	11,200円(11.7円)	96本×50ラック	51,200円(10.7円)
127-20S	20μL ハイパーフィルターチップ交換プレート	96本×10プレート	12,500円	8,760円(9.2円)	96本×50プレート	40,000円(8.4円)

100μL

実物大



システムラック



交換プレート

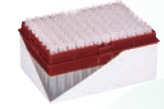

品番	品名	入数	価格	キャンペーン価格(単価)	大箱	キャンペーン価格(単価)
125-100S	100μL ハイパーフィルターチップシステムラック	96本×10ラック	16,000円	11,200円(11.7円)	96本×50ラック	51,200円(10.7円)
127-100S	100μL ハイパーフィルターチップ交換プレート	96本×10プレート	12,500円	8,760円(9.2円)	96本×50プレート	40,000円(8.4円)



ヌクレアゼフリーマーク:このマークの付いた製品はRNase/DNase/Human-DNAフリーです。
ワトソン独自の厳重な品質体制が敷かれたクリーンルーム製造ラインで生産されたこれらの製品は、
厳しい品質基準で検査されており、ご要望に応じてロット毎にRNase/DNase証明書を発行致します。



パイロジェンフリーマーク:第17改正日本薬局方を参考にエンドトキシン試験比色法を
行い、エンドトキシンレベル0.05EU/mL以下であることを保証しています。

Hyper-Filter Tips

ハイパーフィルターチップ

200 μ L



システムラック

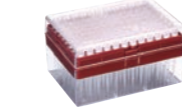

交換プレート

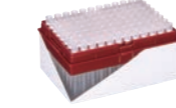

品番	品名	入数	価格	キャンペーン価格(単価)	大箱	キャンペーン価格(単価)
125-200S	200 μ L ハイパーフィルターチップシステムラック	96本×10ラック	16,000円	11,200円(11.7円)	96本×50ラック	51,200円(10.7円)
127-200S	200 μ L ハイパーフィルターチップ交換プレート	96本×10プレート	12,500円	8,760円(9.2円)	96本×50プレート	40,000円(8.4円)

200 μ L
ロング

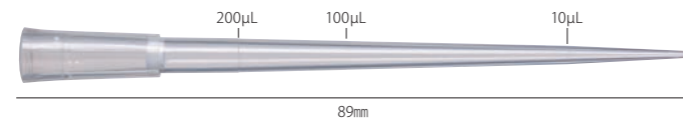

システムラック



交換プレート

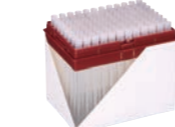

品番	品名	入数	価格	キャンペーン価格(単価)	大箱	キャンペーン価格(単価)
125-200XS	200 μ L ロングハイパーフィルターチップシステムラック	96本×10ラック	17,800円	12,500円(13.1円)	96本×50ラック	56,960円(11.9円)
127-200XS	200 μ L ロングハイパーフィルターチップ交換プレート	96本×10プレート	14,300円	10,020円(10.5円)	96本×50プレート	46,000円(9.6円)

1000 μ L
ロング

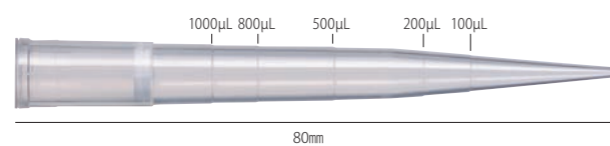

システムラック



交換プレート

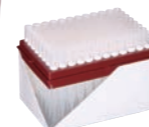

品番	品名	入数	価格	キャンペーン価格(単価)	大箱	キャンペーン価格(単価)
125-1000S	1000 μ L ハイパーフィルターチップシステムラック	96本×10ラック	17,500円	12,300円(12.9円)	96本×50ラック	56,000円(11.7円)
127-1000S	1000 μ L ハイパーフィルターチップ交換プレート	96本×10プレート	14,000円	9,800円(10.2円)	96本×50プレート	45,100円(9.4円)

1200 μ L
エクストラロング

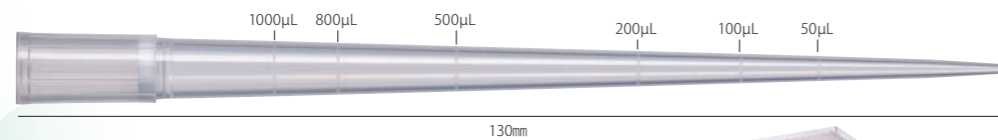

システムラック



交換プレート



品番	品名	入数	価格	キャンペーン価格(単価)	大箱	キャンペーン価格(単価)
125-1200S	1200 μ L エクストラロングハイパーフィルターチップシステムラック	96本×10ラック	22,000円	15,300円(16.0円)	96本×50ラック	70,300円(14.7円)
127-1200S	1200 μ L エクストラロングハイパーフィルターチップ交換プレート	96本×10プレート	17,400円	12,100円(12.6円)	96本×50プレート	55,500円(11.6円)

Centrifuge tubes

遠沈管

15 mL

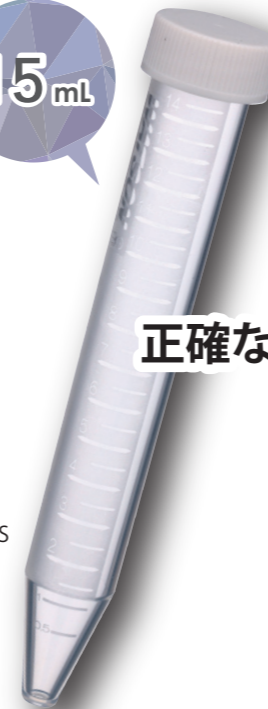

1332-015S

50 mL



1342-050S

50 mL
自立型

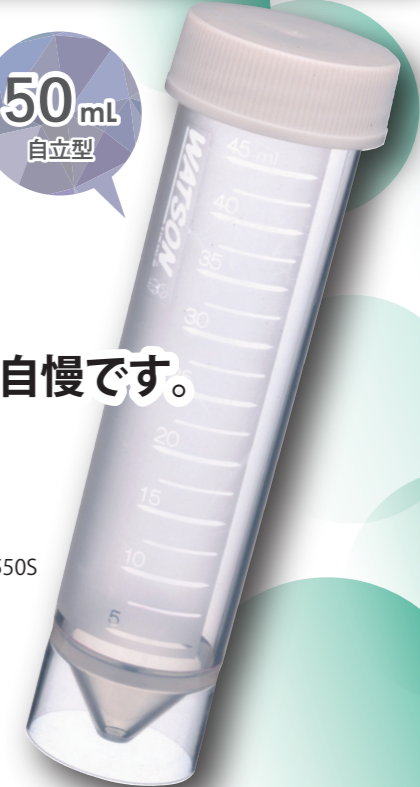

1342-550S

正確な目盛りとクリーン度の高さが自慢です。



品番	品名	入数	価格	キャンペーン価格(単価)
1332-015S	15mL 遠沈管	480本(48本×10袋)	15,000円	10,500円(21.9円)
1342-050S	50mL 遠沈管	480本(24本×20袋)	20,000円	14,000円(29.2円)
1342-550S	50mL 自立型遠沈管	480本(24本×20袋)	21,000円	14,700円(30.7円)



RNase /DNase /Human-DNAフリー

バイロジェンテスト

実施結果: エンドトキシンレベル
=0.05EU/mL以下 ※社内テストによる。

遠心強度

15 mL 遠沈管: 18,000×G (14,100 RPM)
50 mL 遠沈管: 18,000×G (14,100 RPM)

[試験条件]

遠心分離機: TOMY MX-305

設定温度: 20℃

内容量(蒸留水):

WATSON 15 mL 遠沈管 12 mL 充填

WATSON 50 mL 遠沈管 40 mL 充填

使用ローター: AR-510-04

遠心時間: 5分 ※15mL・50mLコニカル型遠沈管で検証。
(自立型での検証は行っておりません)

◎気密性を高める3つのポイント◎

1.シーリングポイント



①キャップ突起が凹部に
嵌り最適なシーリング
をお知らせしています。



②キャップ突起が凹部を
乗り越え、閉め過ぎを
お知らせしています。



③キャップ突起が凹部の
手前で止まり、緩みや
漏れの恐れをお知らせ
しています。

2.ハーフプラグシール

シーリング面積が大きく、
高い気密性を発揮します。



3.三条ネジ

3面のネジ切りで回転が少なく
開け閉め楽々!
ガイド数が増えるため締め
防止にも役立ちます。

便利
機能

広い書き込みスペース



先端目盛・高い目盛精度



Cryotubes

クライオチューブ

液体窒素(-196℃:気相中)保存用バイアルです。

キャップロック機構



本体、キャップにツメを設けることで、シール性を高め、漏れを防ぎます。

最大容量まで充填可能



最大容量目盛が本体に記載されており、充填することができます。

独特な底形状



独特な底形状で、ラック作業での回転を防止。各種ラックで使用可能です。

フラットキャップ



フタ面をフラットにしたことで、書込みが可能です。

クライオチューブ インナーキャップ

500本に1個「トーテムオープナー」(インナーキャップ専用オープナー)が添付されています。



1.0 mL



1396-101S

実物大



2.0 mL



1396-201S

実物大



品番	品名	入数	価格	キャンペーン価格(単価)
1396-101S	クライオチューブ 1.0mL自立型インナーキャップ	500本 (20本×25袋)	21,500円	17,200円(34.4円)
1396-201S	クライオチューブ 2.0mL自立型インナーキャップ	500本 (20本×25袋)	21,500円	17,200円(34.4円)

クライオチューブ アウターキャップ

1.0 mL



1396-100S

実物大



2.0 mL



1396-200S

実物大



品番	品名	入数	価格	キャンペーン価格(単価)
1396-100S	クライオチューブ 1.0mL自立型アウターキャップ	500本 (20本×25袋)	21,500円	17,200円(34.4円)
1396-200S	クライオチューブ 2.0mL自立型アウターキャップ	500本 (20本×25袋)	21,500円	17,200円(34.4円)

Dispo Pipettes

ディスポピペット

チップ成形で培った射出成形技術が可能にした
“吸ったら分かる”高精度目盛!

5 mL

10 mL



1650-005S



1650-010S

高精度



目盛は溶液を吸引することでコントラストが上がり可視化性が向上。

2種の目盛



互いに逆方向にふられた2種の目盛で、吸引時と吐出時の液量を確認できます。

本体シボ加工による目盛は、印刷目盛のようなズレがなく高い精度が得られます。また、インクが流れて目盛が消える心配もありません。



狭いスペースや積み重ねての利用に便利なパッケージ

品番	品名	入数	価格	キャンペーン価格(単価)
1650-005S	5mL ディスポピペット	150本 (個包装)	8,500円	6,000円(40.0円)
1650-010S	10mL ディスポピペット	100本 (個包装)	7,900円	4,900円(49.0円)

ディスポピペットと一緒に使うならコレ!

連続分注器

Peggy

電池、充電一切不要!
まとめて吸引、必要量毎に連続分注。



品番	品名	吸引容量 最大 最小	分注容量 最大 最小	入数	価格	キャンペーン価格
PG-01	PEGGY-01 連続分注器 Peggy	13 mL 1 mL	5 mL 0.5 mL	1台	24,000円	16,800円

NEXTY-S Single channel Micropipette

NEXTY-S シングルチャンネルピペッター



1本でもOK!

30% OFF!!

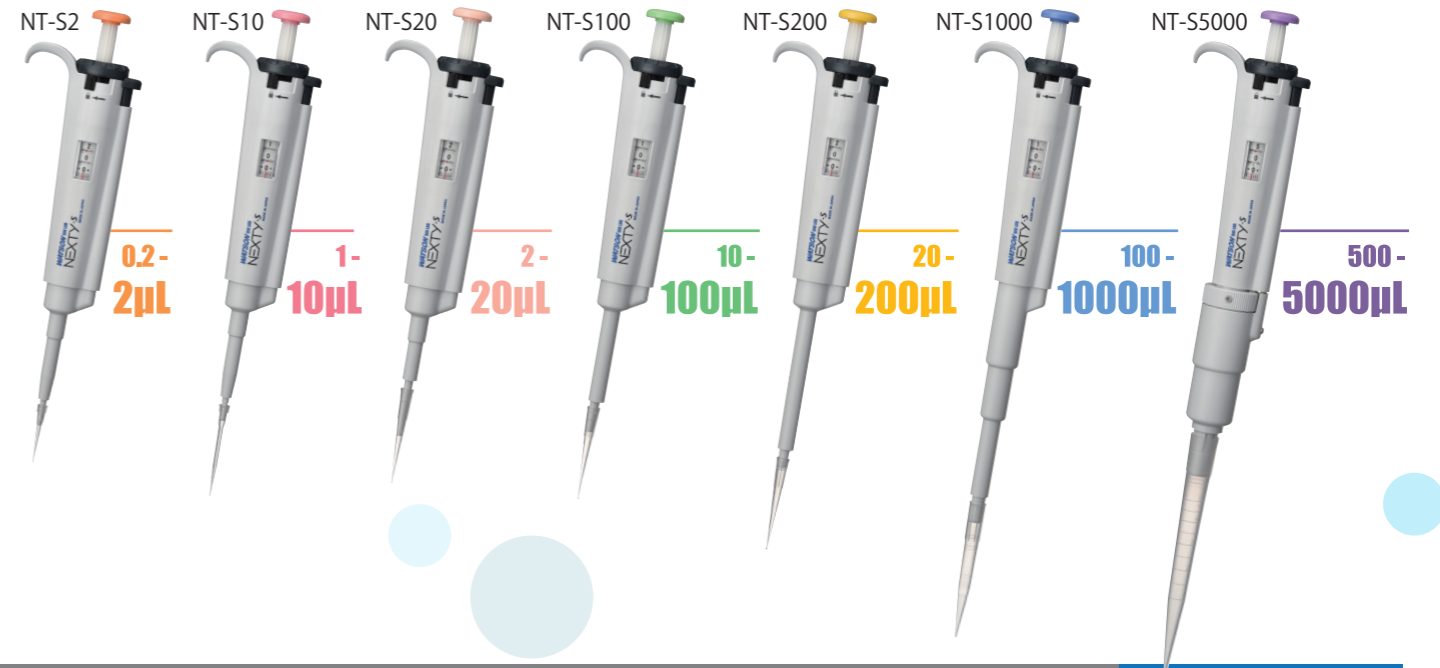

品番	品名	最小目盛	測定容量	精度	再現性	装着可能チップ	入数	価格	キャンペーン価格
NT-S2	NEXTY-S2	0.001µL	0.2µL 2µL	±15.0% ±2.5%	≤8.0% ≤1.0%	204/207/201	1本	18,000円	12,600円
NT-S10	NEXTY-S10	0.01µL	1µL 10µL	±5.0% ±1.0%	≤2.5% ≤0.5%	204/207/201	1本	18,000円	12,600円
NT-S20	NEXTY-S20	0.01µL	2µL 20µL	±6.0% ±1.0%	≤3.0% ≤0.5%	705/703/503	1本	18,000円	12,600円
NT-S100	NEXTY-S100	0.1µL	10µL 100µL	±2.0% ±0.8%	≤1.0% ≤0.3%	705/703/503/ 505/801	1本	18,000円	12,600円
NT-S200	NEXTY-S200	0.1µL	20µL 200µL	±2.0% ±0.8%	≤1.0% ≤0.3%	705/703/503/ 505/801	1本	18,000円	12,600円
NT-S1000	NEXTY-S1000	1µL	100µL 1000µL	±2.0% ±0.8%	≤0.6% ≤0.3%	502/706/804/ 806/805	1本	18,000円	12,600円
NT-S5000	NEXTY-S5000	5µL	500µL 5000µL	±2.0% ±0.8%	≤0.6% ≤0.3%	401	1本	18,000円	12,600円

※各ピペッターはそれぞれ太文字表記のチップにて校正を実施しております。それ以外の装着可能チップについては、検査成績書の性能と若干の誤差が生じる場合があります。

NEXTY-S Multi channel Micropipette

NEXTY-S マルチチャンネルピペッター

軽く、握りやすいマルチチャンネル ピペッター



1-
10µL

NT-S810



10-
100µL

NT-S8100



20-
200µL

NT-S8200



50-
300µL

NT-S8300

30% OFF!!

NEXTY Stand

NEXTY スタンド

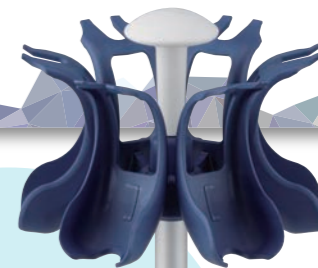

30% OFF!!

NT-STD

品番	品名	入数	価格	キャンペーン価格
NT-STD	NEXTYピペッタースタンド	1個	13,000円	9,100円

8連マルチサスペンションシステム

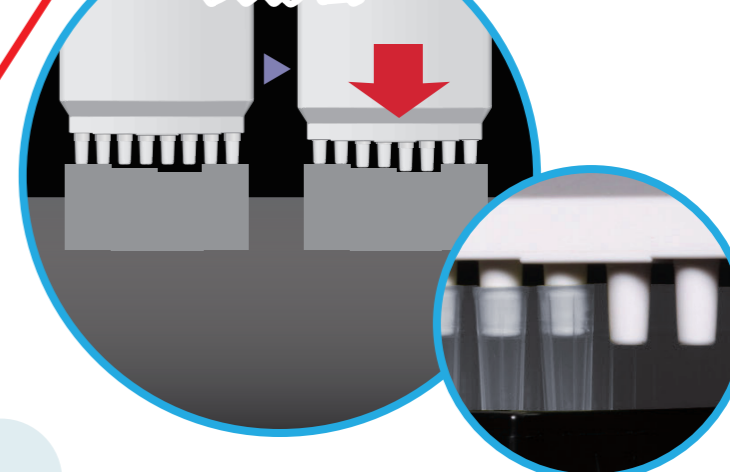

8レーン全てに独立サスペンションが搭載されており、全てのノズルコーンが独立可動！
これにより、加重を均一に伝え、装着ミスを軽減します。

品番	品名	最小目盛	測定容量	精度	再現性	装着可能チップ	入数	価格	キャンペーン価格
NT-S810	NEXTY-S 8連マルチチャンネルピペッター	1~10µL	0.01µL	1µL ±8.0%	≤5.0%	207/204/201	1本	65,000円	45,500円
				10µL ±2.0%	≤1.0%				
NT-S8100	NEXTY-S 8連マルチチャンネルピペッター	10~100µL	0.1µL	10µL ±3.0%	≤2.0%	705/703/503	1本	65,000円	45,500円
				100µL ±1.0%	≤0.5%				
NT-S8200	NEXTY-S 8連マルチチャンネルピペッター	20~200µL	0.1µL	20µL ±3.0%	≤1.0%	705/703/503/ 505/801	1本	65,000円	45,500円
				200µL ±1.0%	≤0.5%				
NT-S8300	NEXTY-S 8連マルチチャンネルピペッター	50~300µL	0.1µL	50µL ±3.0%	≤1.0%	505	1本	65,000円	45,500円
				300µL ±0.6%	≤0.3%				

※各ピペッターはそれぞれ太文字表記のチップにて校正を実施しております。それ以外の装着可能チップについては、検査成績書の性能と若干の誤差が生じる場合があります。

ピペットチップ

204
10 μ L
ショート

品番	品名	入数	価格	キャンペーン価格(単価)	大箱キャンペーン価格(単価)
110-204C	10 μ L ショートチップ	1,000本	3,200円	2,240円(2.3円)	20,000本 32,000円(1.6円)
120-204C	10 μ L ショート システムラック	96本×10ラック	11,200円	7,840円(8.2円)	96本×50ラック 35,840円(7.5円)
120-204CS	10 μ L ショート システムラック 滅菌	96本×10ラック	12,500円	8,760円(9.2円)	96本×50ラック 40,000円(8.4円)
120P-204C	10 μ L ショート システムラック (PP)	96本×10ラック	7,400円	5,180円(5.4円)	96本×50ラック 23,680円(5.0円)
120P-204CS	10 μ L ショート システムラック (PP) 滅菌	96本×10ラック	9,500円	6,600円(6.9円)	96本×50ラック 30,400円(6.4円)
122-204C	10 μ L ショート 交換プレート	96本×10プレート	6,900円	4,840円(5.1円)	96本×50プレート 22,080円(4.6円)
122-204CS	10 μ L ショート 交換プレート 滅菌	96本×10プレート	9,000円	6,300円(6.6円)	96本×50プレート 28,800円(6.0円)

207
10 μ L
ロング

他社 207 シンウォール&ソフトフィッティング
超薄型成形により先端が極細に作られているため更に進んだ液切れを実現しています。

品番	品名	入数	価格	キャンペーン価格(単価)	大箱キャンペーン価格(単価)
110-207C	10 μ L ロングチップ	1,000本	3,200円	2,240円(2.3円)	20,000本 32,000円(1.6円)
120-207C	10 μ L ロング システムラック	96本×10ラック	11,200円	7,840円(8.2円)	96本×50ラック 35,840円(7.5円)
120-207CS	10 μ L ロング システムラック 滅菌	96本×10ラック	12,500円	8,760円(9.2円)	96本×50ラック 40,000円(8.4円)
120P-207C	10 μ L ロング システムラック (PP)	96本×10ラック	7,400円	5,180円(5.4円)	96本×50ラック 23,680円(5.0円)
120P-207CS	10 μ L ロング システムラック (PP) 滅菌	96本×10ラック	9,500円	6,600円(6.9円)	96本×50ラック 30,400円(6.4円)
122-207C	10 μ L ロング 交換プレート	96本×10プレート	6,900円	4,840円(5.1円)	96本×50プレート 22,080円(4.6円)
122-207CS	10 μ L ロング 交換プレート 滅菌	96本×10プレート	9,000円	6,300円(6.6円)	96本×50プレート 28,800円(6.0円)

705
200 μ L

他社 705 シンウォール&ソフトフィッティング
超薄型成形により先端が極細に作られているため更に進んだ液切れを実現しています。

品番	品名	入数	価格	キャンペーン価格(単価)	大箱キャンペーン価格(単価)
110-705C	200 μ L 目盛付チップクリア	1,000本	2,600円	1,820円(1.9円)	10,000本 13,000円(1.3円)
111-705C	200 μ L 目盛付チップチャック袋入りクリア	1,000本	3,200円	2,240円(2.3円)	10,000本 16,000円(1.6円)
1201-705C	200 μ L 目盛付 PPラック クリア	96本×10ラック	6,400円	4,480円(4.7円)	96本×50ラック 20,480円(4.3円)
1201-705CS	200 μ L 目盛付 PPラック クリア 滅菌	96本×10ラック	7,800円	5,460円(5.7円)	96本×50ラック 24,960円(5.2円)

703
200 μ L

品番	品名	入数	価格	キャンペーン価格(単価)	大箱キャンペーン価格(単価)
110-703C	200 μ L チップクリア	1,000本	3,000円	2,100円(2.1円)	30,000本 42,000円(1.4円)

503
200 μ L

品番	品名	入数	価格	キャンペーン価格(単価)	大箱キャンペーン価格(単価)
110-503C	200 μ L チップクリア	1,000本	3,200円	2,240円(2.3円)	30,000本 48,000円(1.6円)
120-503C	200 μ L システムラック クリア	96本×10ラック	11,800円	8,260円(8.6円)	96本×50ラック 37,760円(7.9円)
120-503CS	200 μ L システムラック クリア 滅菌	96本×10ラック	12,500円	8,760円(9.2円)	96本×50ラック 40,000円(8.4円)
120P-503C	200 μ L システムラック (PP) クリア	96本×10ラック	8,300円	5,820円(6.1円)	96本×50ラック 26,560円(5.6円)
120P-503CS	200 μ L システムラック (PP) クリア 滅菌	96本×10ラック	8,900円	6,240円(6.5円)	96本×50ラック 28,480円(6.0円)
122-503C	200 μ L 交換プレート クリア	96本×10プレート	7,700円	5,400円(5.7円)	96本×50プレート 24,640円(5.2円)
122-503CS	200 μ L 交換プレート クリア 滅菌	96本×10プレート	8,000円	5,600円(5.9円)	96本×50プレート 25,600円(5.4円)

801
250 μ L
ロング

品番	品名	入数	価格	キャンペーン価格(単価)	大箱キャンペーン価格(単価)
110-801C	250 μ L ロングチップ	1,000本	4,300円	3,020円(3.1円)	10,000本 25,000円(2.5円)
120-801C	250 μ L ロング システムラック	96本×10ラック	11,700円	8,200円(8.6円)	96本×50ラック 37,440円(7.8円)
120-801CS	250 μ L ロング システムラック 滅菌	96本×10ラック	13,500円	9,460円(9.9円)	96本×50ラック 43,200円(9.0円)
122-801C	250 μ L ロング 交換プレート	96本×10プレート	7,500円	5,260円(5.5円)	96本×50プレート 24,000円(5.0円)
122-801CS	250 μ L ロング 交換プレート 滅菌	96本×10プレート	10,000円	7,000円(7.3円)	96本×50プレート 32,000円(6.7円)

505
300 μ L

品番	品名	入数	価格	キャンペーン価格(単価)	大箱キャンペーン価格(単価)
110-505C	300 μ L チップ	1,000本	3,400円	2,380円(2.4円)	30,000本 58,140円(2.0円)
120-505C	300 μ L システムラック	96本×10ラック	11,100円	7,760円(8.1円)	96本×50ラック 35,520円(7.4円)
120-505CS	300 μ L システムラック 滅菌	96本×10ラック	12,200円	8,540円(8.9円)	96本×50ラック 39,040円(8.2円)
122-505C	300 μ L 交換プレート	96本×10プレート	7,000円	4,900円(5.1円)	96本×50プレート 22,400円(4.7円)
122-505CS	300 μ L 交換プレート 滅菌	96本×10プレート	7,900円	5,540円(5.8円)	96本×50プレート 25,280円(5.3円)

ヌクレアーゼフリーマーク:このマークの付いた製品はRNase/DNase/Human-DNAフリーです。
ワトソン独自の厳重な品質体制が敷かれたクリーンルーム製造ラインで生産されたこれらの製品は、厳しい品質基準で検査されており、ご要望に応じてロット毎にRNase/DNase証明書を発行致します。

ピペットチップ

706
1000 μ L

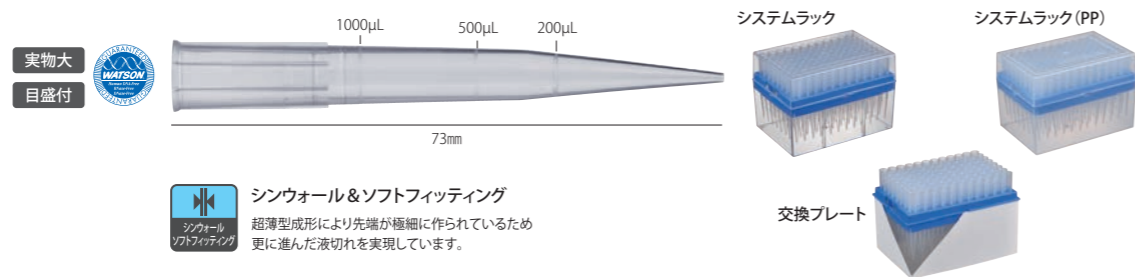

シンウォール&ソフトフィットिंग
超薄型成形により先端が極細に作られているため
更に進んだ液切れを実現しています。

品番	品名	入数	価格	キャンペーン価格(単価)	大箱キャンペーン価格(単価)
110-706C	1000 μ L 目盛付チップクリア	1,000本	3,600円	2,520円(2.6円)	10,000本 18,000円(1.8円)
120-706C	1000 μ L 目盛付システムラッククリア	96本×10ラック	11,800円	8,260円(8.6円)	96本×50ラック 37,760円(7.9円)
120-706CS	1000 μ L 目盛付システムラッククリア 滅菌	96本×10ラック	13,900円	9,740円(10.2円)	96本×50ラック 44,480円(9.3円)
120P-706C	1000 μ L 目盛付システムラック(PP)クリア	96本×10ラック	8,200円	5,740円(6.0円)	96本×50ラック 26,240円(5.5円)
120P-706CS	1000 μ L 目盛付システムラック(PP)クリア 滅菌	96本×10ラック	10,100円	7,080円(7.4円)	96本×50ラック 32,320円(6.8円)
122-706C	1000 μ L 目盛付交換プレートクリア	96本×10プレート	7,500円	5,260円(5.5円)	96本×50プレート 24,000円(5.0円)
122-706CS	1000 μ L 目盛付交換プレートクリア 滅菌	96本×10プレート	8,900円	6,240円(6.5円)	96本×50プレート 28,480円(6.0円)

806
1000 μ L
ロング

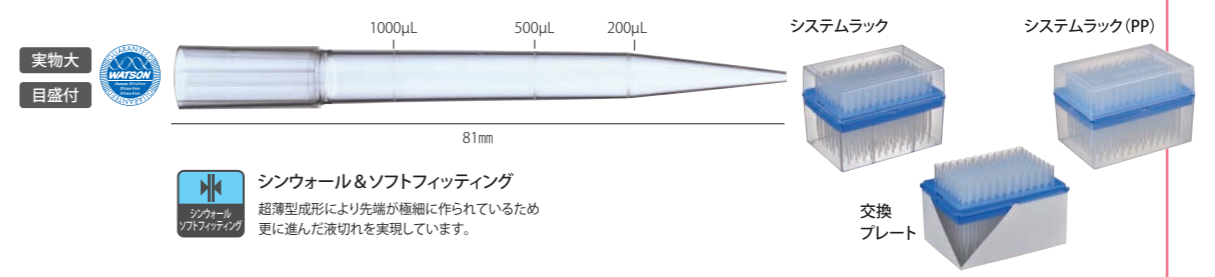

シンウォール&ソフトフィットिंग
超薄型成形により先端が極細に作られているため
更に進んだ液切れを実現しています。

品番	品名	入数	価格	キャンペーン価格(単価)	大箱キャンペーン価格(単価)
110-806C	1000 μ L 目盛付チップクリア	1,000本	4,000円	2,800円(2.8円)	10,000本 22,800円(2.3円)
120-806C	1000 μ L 目盛付システムラッククリア	96本×10ラック	11,700円	8,200円(8.6円)	96本×50ラック 37,440円(7.8円)
120-806CS	1000 μ L 目盛付システムラッククリア 滅菌	96本×10ラック	13,700円	9,600円(10.0円)	96本×50ラック 43,840円(9.2円)
120P-806C	1000 μ L 目盛付システムラック(PP)クリア	96本×10ラック	8,400円	5,880円(6.2円)	96本×50ラック 26,880円(5.6円)
120P-806CS	1000 μ L 目盛付システムラック(PP)クリア 滅菌	96本×10ラック	10,200円	7,140円(7.5円)	96本×50ラック 32,640円(6.8円)
122-806C	1000 μ L 目盛付交換プレートクリア	96本×10プレート	7,700円	5,400円(5.7円)	96本×50プレート 24,640円(5.2円)
122-806CS	1000 μ L 目盛付交換プレートクリア 滅菌	96本×10プレート	9,100円	6,380円(6.7円)	96本×50プレート 29,120円(6.1円)

804
1000 μ L
ロング

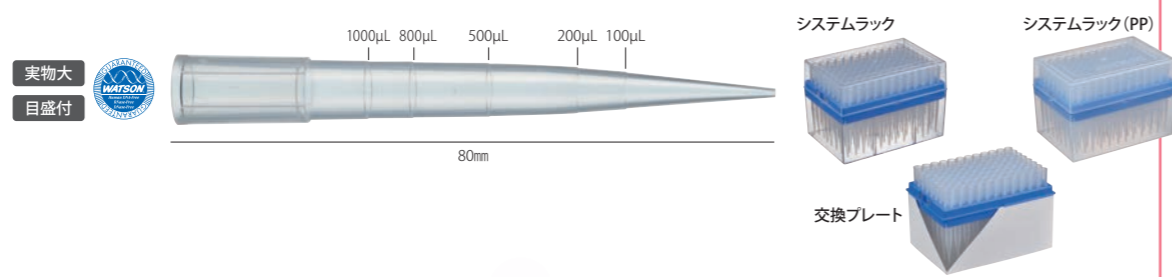

品番	品名	入数	価格	キャンペーン価格(単価)	大箱キャンペーン価格(単価)
110-804C	1000 μ L チップクリア	1,000本	3,700円	2,600円(2.6円)	10,000本 20,360円(2.1円)
120-804C	1000 μ L システムラッククリア	96本×10ラック	11,500円	8,060円(8.4円)	96本×50ラック 36,800円(7.7円)
120-804CS	1000 μ L システムラッククリア 滅菌	96本×10ラック	13,900円	9,740円(10.2円)	96本×50ラック 44,480円(9.3円)
120P-804C	1000 μ L システムラック(PP)クリア	96本×10ラック	8,200円	5,740円(6.0円)	96本×50ラック 26,240円(5.5円)
120P-804CS	1000 μ L システムラック(PP)クリア 滅菌	96本×10ラック	10,400円	7,280円(7.6円)	96本×50ラック 33,280円(7.0円)
122-804C	1000 μ L 交換プレートクリア	96本×10プレート	7,500円	5,260円(5.5円)	96本×50プレート 24,000円(5.0円)
122-804CS	1000 μ L 交換プレートクリア 滅菌	96本×10プレート	9,000円	6,300円(6.6円)	96本×50プレート 28,800円(6.0円)

805
1200 μ L
エクストラロング

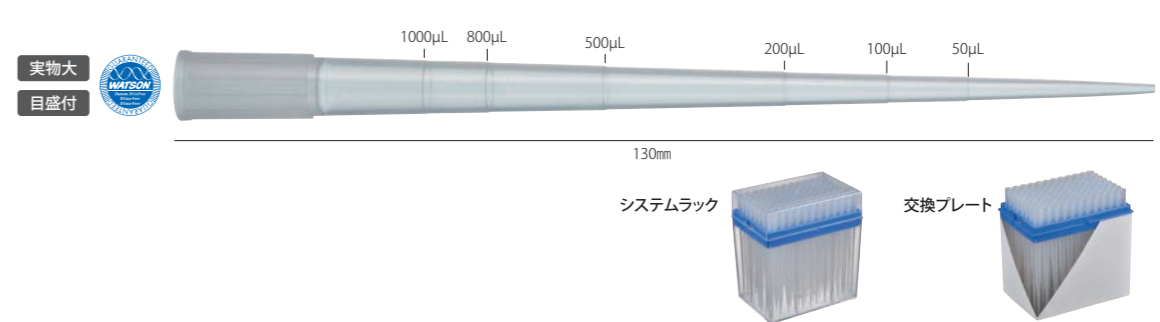

品番	品名	入数	価格	キャンペーン価格(単価)	大箱キャンペーン価格(単価)
110-805C	1200 μ L エクストラロングチップ	1,000本	7,200円	5,040円(5.1円)	10,000本 41,760円(4.2円)
120-805C	1200 μ L エクストラロングチップシステムラック	96本×10ラック	16,000円	11,200円(11.7円)	96本×50ラック 51,200円(10.7円)
120-805CS	1200 μ L エクストラロングチップシステムラック 滅菌	96本×10ラック	18,800円	13,160円(13.7円)	96本×50ラック 60,160円(12.6円)
122-805C	1200 μ L エクストラロングチップ交換プレート	96本×10プレート	10,200円	7,140円(7.5円)	96本×50プレート 32,640円(6.8円)
122-805CS	1200 μ L エクストラロングチップ交換プレート 滅菌	96本×10プレート	13,300円	9,320円(9.7円)	96本×50プレート 42,560円(8.9円)

502
1000 μ L

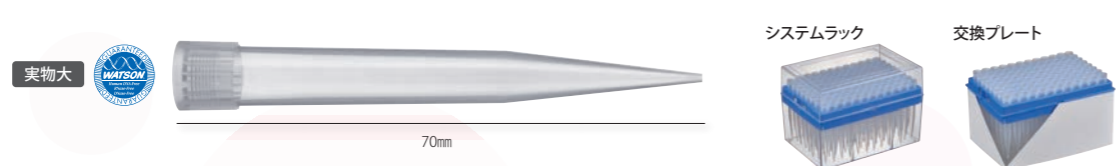

品番	品名	入数	価格	キャンペーン価格(単価)	大箱キャンペーン価格(単価)
110-502C	1000 μ L チップクリア	1,000本	4,000円	2,800円(2.8円)	10,000本 22,800円(2.3円)
120-502C	1000 μ L システムラッククリア	96本×10ラック	12,300円	8,620円(9.0円)	96本×50ラック 39,360円(8.2円)
120-502CS	1000 μ L システムラッククリア 滅菌	96本×10ラック	14,000円	9,800円(10.2円)	96本×50ラック 44,800円(9.4円)
122-502C	1000 μ L 交換プレートクリア	96本×10プレート	8,100円	5,680円(6.0円)	96本×50プレート 25,920円(5.4円)
122-502CS	1000 μ L 交換プレートクリア 滅菌	96本×10プレート	9,000円	6,300円(6.6円)	96本×50プレート 28,800円(6.0円)

401
5mL

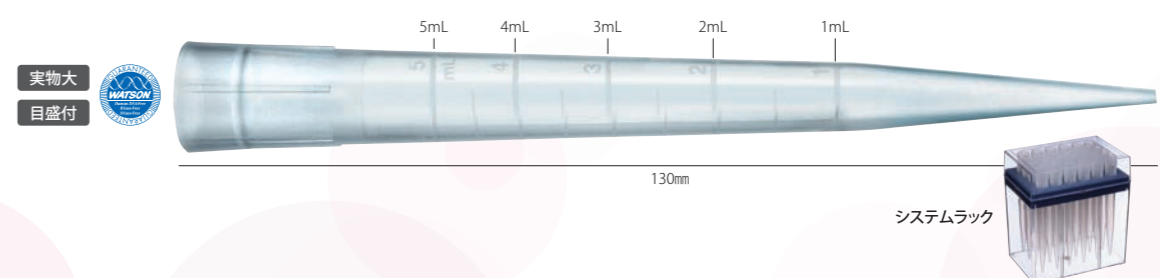

品番	品名	入数	価格	キャンペーン価格(単価)	大箱キャンペーン価格(単価)
110-401C	5mL マクロチップ ギルソン/ノコレックス用	250本	3,700円	2,600円(10.4円)	2,500本 22,200円(8.9円)
120-401C	5mL マクロチップラック ギルソン/ノコレックス用	24本×1ラック	1,900円	—	24本×10ラック 19,000円 12,160円(50.7円)
120-401CS	5mL マクロチップラック ギルソン/ノコレックス用 滅菌	24本×1ラック	2,600円	—	24本×10ラック 26,000円 16,600円(69.2円)

ECO PACK

交換用 エコパック

お得で環境にもやさしい
交換プレートです。

放射線
滅菌済

省スペース
&
省コスト

廃棄物削減
紙製
パッケージ

エコロジー
&
エコノミー

10 μ L
ショート



エコパック10 μ L用空ラック
1298-254RA



実物大 目盛付

10 μ L ショートチップ

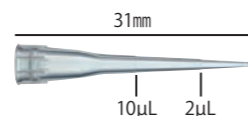

品番	品名	入数	価格	キャンペーン価格(単価)	大箱	キャンペーン価格(単価)
123R-254CS	エコパック 10 μ L	96本×5段×10/パック	18,800円	13,200円(2.75円)	50/パック	60,200円(2.5円)
1298-254RA	空ラック エコパック 10 μ L 用	10ラック	4,300円	3,000円(300円)		—

200 μ L



エコパック200 μ L用空ラック
1298-755RA



実物大 目盛付

200 μ L スタンダードチップ

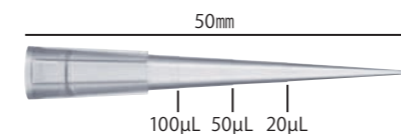

品番	品名	入数	価格	キャンペーン価格(単価)	大箱	キャンペーン価格(単価)
123R-755CS	エコパック 200 μ L	96本×5段×10/パック	18,800円	13,200円(2.75円)	50/パック	60,200円(2.5円)
1298-755RA	空ラック エコパック 200 μ L 用	10ラック	4,300円	3,000円(300円)		—

1000 μ L
ロング



エコパック1000 μ L用空ラック
1298-757RA



実物大 目盛付

1000 μ L ロングチップ

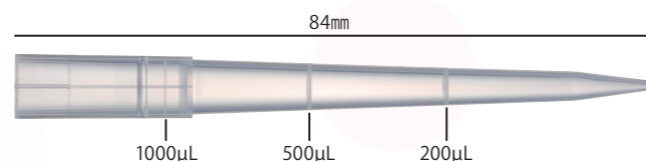

品番	品名	入数	価格	キャンペーン価格(単価)	大箱	キャンペーン価格(単価)
123R-757CS	エコパック 1000 μ L	96本×5段×5/パック	14,800円	10,400円(4.4円)	25/パック	47,400円(3.95円)
1298-757RA	空ラック エコパック 1000 μ L 用	5ラック	3,200円	2,240円(448円)		—

Large-bore Tips

ラージボアチップ

先端口径が広いので、細胞などのピペット操作に。
グリセロールなどの粘度の高いサンプルの取り扱いにも。

200 μ L

ノーマルチップ



実物大



120P-744CS
200 μ L, ラージボアチップ
システムラック (PP)

フィルターチップ



実物大



124P-744CS
200 μ L, ラージボアフィルターチップ
システムラック (PP)

品番	品名	入数	価格	キャンペーン価格(単価)
113-744C	200 μ Lラージボアチップ	1,000本	4,000円	3,200円(3.2円)
120P-744CS	200 μ Lラージボアチップシステムラック (PP)	96本×10ラック	11,400円	9,120円(9.5円)
124P-744CS	200 μ Lラージボアフィルターチップシステムラック (PP)	96本×10ラック	18,000円	14,400円(15.0円)

1000 μ L

ノーマルチップ



実物大



120P-844CS
1000 μ L, ラージボアチップ
システムラック (PP)

フィルターチップ



実物大



124P-844CS
1000 μ L, ラージボアフィルターチップ
システムラック (PP)

品番	品名	入数	価格	キャンペーン価格(単価)
113-844C	1000 μ Lラージボアチップ	1,000本	5,000円	4,000円(4.0円)
120P-844CS	1000 μ Lラージボアチップシステムラック (PP)	96本×10ラック	12,400円	9,920円(10.4円)
124P-844CS	1000 μ Lラージボアフィルターチップシステムラック (PP)	96本×10ラック	20,000円	16,000円(16.7円)

ヌクレアーゼフリーマーク: このマークの付いた製品はRNase/DNase/Human-DNAフリーです。
ワトソン独自の厳重な品質管理体制が敷かれたクリーンルーム製造ラインで生産されたこれらの製品は、厳しい品質基準で検査されており、ご要望に応じてロット毎にRNase/DNase証明書を発行致します。

Filter Tips

フィルターチップ

10 μ L
ショート

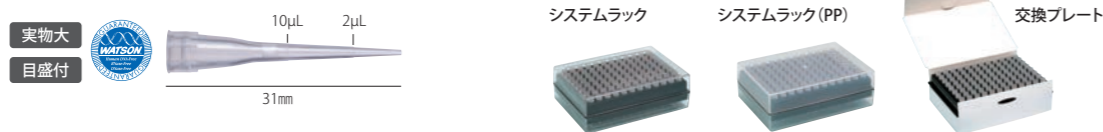

品番	品名	入数	価格	キャンペーン価格(単価)	大箱	キャンペーン価格(単価)
1251-204CS	10 μ L ショートフィルターチップシステムラック	96本×10ラック	14,500円	10,100円(10.6円)	96本×50ラック	46,400円(9.7円)
1251P-204CS	10 μ L ショートフィルターチップシステムラック(PP)	96本×10ラック	12,500円	8,760円(9.2円)	96本×50ラック	40,000円(8.4円)
1271-204CS	10 μ L ショートフィルターチップ交換プレート	96本×10プレート	11,300円	7,900円(8.3円)	96本×50プレート	36,100円(7.6円)

10 μ L
ロング



品番	品名	入数	価格	キャンペーン価格(単価)	大箱	キャンペーン価格(単価)
1252-207CS	10 μ L ロングフィルターチップシステムラック	96本×10ラック	14,500円	10,100円(10.6円)	96本×50ラック	46,400円(9.7円)
1252P-207CS	10 μ L ロングフィルターチップシステムラック(PP)	96本×10ラック	12,500円	8,760円(9.2円)	96本×50ラック	40,000円(8.4円)
1272-207CS	10 μ L ロングフィルターチップ交換プレート	96本×10プレート	11,300円	7,900円(8.3円)	96本×50プレート	36,100円(7.6円)

20 μ L

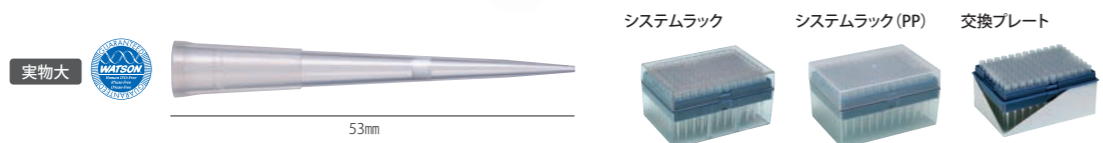

品番	品名	入数	価格	キャンペーン価格(単価)	大箱	キャンペーン価格(単価)
124-20S	20 μ L フィルターチップシステムラック	96本×10ラック	14,500円	10,100円(10.6円)	96本×50ラック	46,400円(9.7円)
124P-20S	20 μ L フィルターチップシステムラック(PP)	96本×10ラック	12,500円	8,760円(9.2円)	96本×50ラック	40,000円(8.4円)
126-20S	20 μ L フィルターチップ交換プレート	96本×10プレート	11,300円	7,900円(8.3円)	96本×50プレート	36,100円(7.6円)

100 μ L



品番	品名	入数	価格	キャンペーン価格(単価)	大箱	キャンペーン価格(単価)
124-100S	100 μ L フィルターチップシステムラック	96本×10ラック	14,500円	10,100円(10.6円)	96本×50ラック	46,400円(9.7円)
124P-100S	100 μ L フィルターチップシステムラック(PP)	96本×10ラック	12,500円	8,760円(9.2円)	96本×50ラック	40,000円(8.4円)
126-100S	100 μ L フィルターチップ交換プレート	96本×10プレート	11,000円	7,700円(8.1円)	96本×50プレート	35,100円(7.4円)

200 μ L

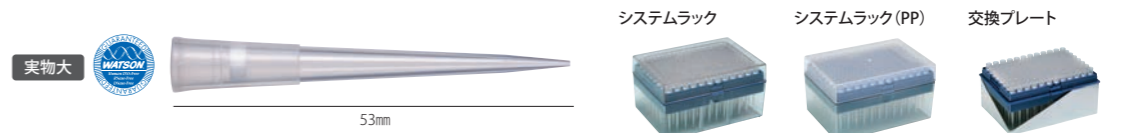

品番	品名	入数	価格	キャンペーン価格(単価)	大箱	キャンペーン価格(単価)
1252-703CS	200 μ L フィルターチップシステムラック	96本×10ラック	14,500円	10,100円(10.6円)	96本×50ラック	46,400円(9.7円)
1252P-703CS	200 μ L フィルターチップシステムラック(PP)	96本×10ラック	12,300円	8,620円(9.0円)	96本×50ラック	39,360円(8.2円)
1272-703CS	200 μ L フィルターチップ交換プレート	96本×10プレート	11,300円	7,900円(8.3円)	96本×50プレート	36,100円(7.6円)

200 μ L
ロング

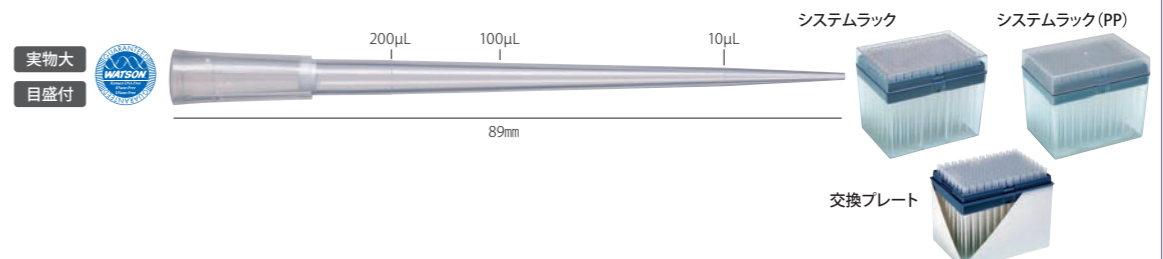

品番	品名	入数	価格	キャンペーン価格(単価)	大箱	キャンペーン価格(単価)
1252-801CS	200 μ L ロングフィルターチップシステムラック	96本×10ラック	16,300円	11,400円(11.9円)	96本×50ラック	51,200円(10.7円)
1252P-801CS	200 μ L ロングフィルターチップシステムラック(PP)	96本×10ラック	14,100円	9,900円(10.4円)	96本×50ラック	45,200円(9.5円)
1272-801CS	200 μ L ロングフィルターチップ交換プレート	96本×10プレート	12,800円	9,000円(9.4円)	96本×50プレート	41,000円(8.6円)

1000 μ L
ロング

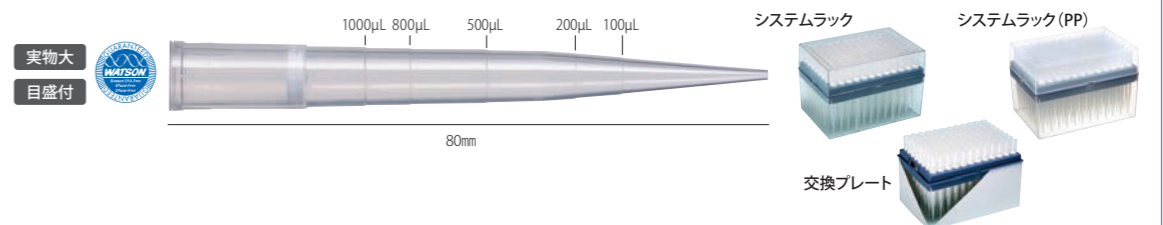

品番	品名	入数	価格	キャンペーン価格(単価)	大箱	キャンペーン価格(単価)
124-1000S	1000 μ L ロングフィルターチップシステムラック	96本×10ラック	16,000円	11,200円(11.7円)	96本×50ラック	51,200円(10.7円)
124P-1000S	1000 μ L ロングフィルターチップシステムラック(PP)	96本×10ラック	14,000円	9,700円(10.1円)	96本×50ラック	42,000円(8.8円)
126-1000S	1000 μ L ロングフィルターチップ交換プレート	96本×10プレート	12,500円	8,800円(9.2円)	96本×50プレート	40,000円(8.4円)

1200 μ L
エクストラロング

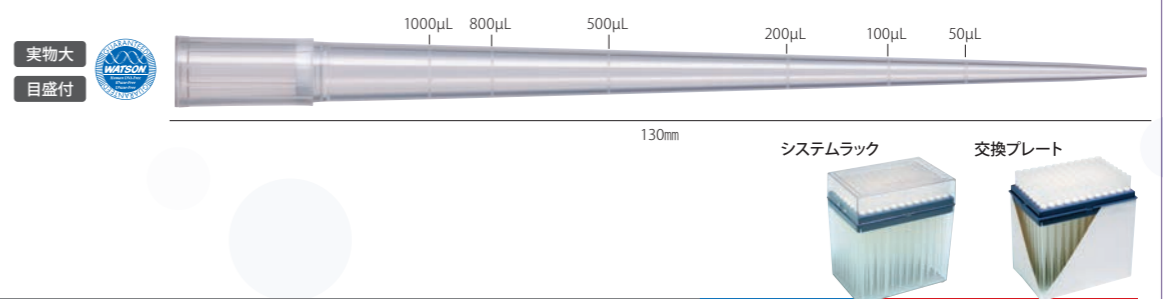

品番	品名	入数	価格	キャンペーン価格(単価)	大箱	キャンペーン価格(単価)
124-1200S	1200 μ L エクストラロングフィルターチップシステムラック	96本×10ラック	20,200円	14,140円(14.8円)	96本×50ラック	64,640円(13.5円)
126-1200S	1200 μ L エクストラロングフィルターチップ交換プレート	96本×10プレート	15,600円	10,920円(11.4円)	96本×50プレート	49,900円(10.4円)

5mL

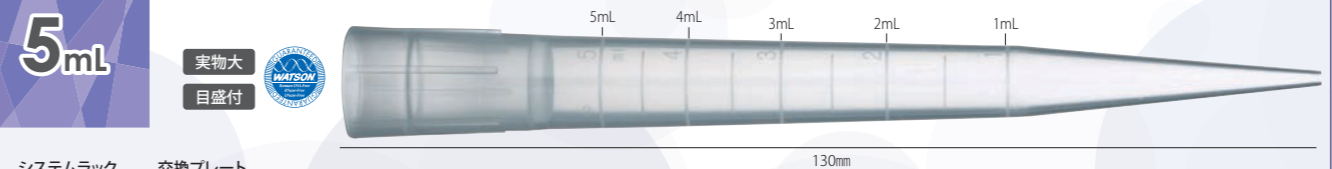

品番	品名	入数	価格	大箱	キャンペーン価格(単価)
124-5000S	5mL フィルターチップシステムラック	24本×1ラック	3,100円	24本×10ラック	31,000円(13.0円)
126-5000S	5mL フィルターチップ交換プレート	24本×1プレート	2,600円	24本×10プレート	26,000円(10.8円)

メクレーゼフリーマーク:このマークの付いた製品はRNase/DNase/Human-DNAフリーです。ワトソン独自の厳重な品質体制が敷かれたクリーンルーム製造ラインで生産されたこれらの製品は、厳しい品質基準で検査されており、ご要望に応じてロット毎にRNase/DNase証明書を発行致します。

ヒンジラック

WATSON ラックにヒンジタイプが登場!

片手でロック解除・開閉

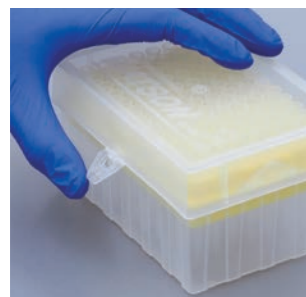

クリーンベンチ内でもストレスなく操作できます。

フタは取り外し可能



セパレートタイプのフタとしても使用できます。

PP製だから軽い

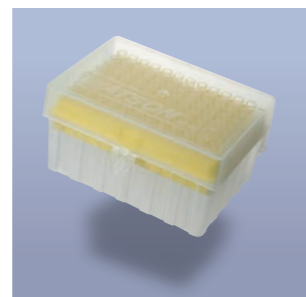

耐薬品性にも優れたPP(ポリプロピレン)製。オートクレープも可能です*。
*ポリプロピレンは樹脂の特性上、オートクレープ後は収縮・変形が起ります。

大きく開いて使いやすい



フタが大きく開口するので、マルチピペッターでもストレスなく使用できます。

サイズ
S

PP ヒンジラックS



1298-PPS

対応交換プレート

122-207C/CS · 122-204C/CS · 122-201C/CS · 123P-2104C
123R-254CS · 122-703C/CS · 123-753C/CS · 122-503C/CS
123-553C/CS · 123R-755CS · 122-505C/CS
127-10S · 127-10XS · 1271-204CS · 1272-207CS · 127-20S
126-20S · 127-100S · 126-100S · 127-200S · 1272-703CS

品番	品名	入数	価格	キャンペーン価格(単価)
1298-PPS	PP ヒンジラック S	10個	6,000円	4,200円(420円)

サイズ
M

PP ヒンジラックM



1298-PPM

対応交換プレート

122-706C/CS · 122-804C/CS · 122-502C/CS · 122-806C/CS
123R-757CS · 127-1000S · 126-1000S

品番	品名	入数	価格	キャンペーン価格(単価)
1298-PPM	PP ヒンジラック M	5個	7,000円	4,900円(980円)

セルカウンタープレート

ガラス製より優れたグリッドの直線性と滑らかさを実現。

一枚で4回カウントが可能です。

樹脂製カバーフィルム装着済みで操作が簡単、またオールプラスチック製なので分別なく廃棄できます。

■ 倒立顕微鏡撮影画像



直線性、滑らかさに優れた溝状に刻み込まれたグリッドは、細胞が引っかかることはありません。

グリッド 細胞 断面図

■ SEM写真 ■
凹上に刻み込まれたワトソンのグリッド線

改良ノイバウエル



177-112C
1検体あたりのサンプル容量
6μL

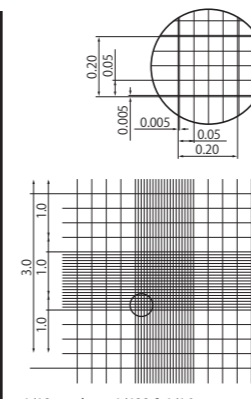

1/10mmdeep, 1/400 & 1/16sqmm

ビルケルチュルク



177-212C
1検体あたりのサンプル容量
6μL

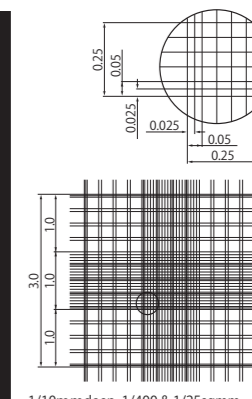

1/10mmdeep, 1/400 & 1/25sqmm

トーマ



177-312C
1検体あたりのサンプル容量
6μL

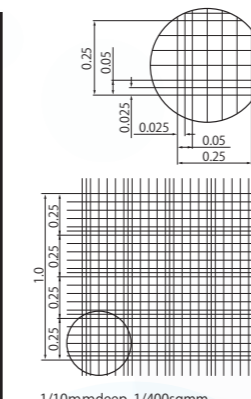

1/10mmdeep, 1/400sqmm

フックスローゼンタール



177-512C
1検体あたりのサンプル容量
12μL

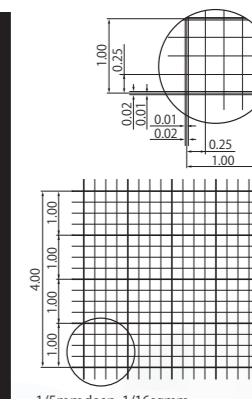

1/5mmdeep, 1/16sqmm

10箱セット
(100枚)

品番	品名	入数	価格	キャンペーン価格(単価)
177-112C	セルカウンタープレート 改良ノイバウエルタイプ	100枚(10枚×10箱)	27,000円	13,600円(136.0円)
177-212C	セルカウンタープレート ビルケルチュルクタイプ	100枚(10枚×10箱)	27,000円	13,600円(136.0円)
177-312C	セルカウンタープレート トーマタイプ	100枚(10枚×10箱)	27,000円	13,600円(136.0円)
177-512C	セルカウンタープレート フックスローゼンタールタイプ	100枚(10枚×10箱)	27,000円	13,600円(136.0円)

PCR Plates / Seal

PCRプレート・シール

0.2ml
ハーフスカート



新商品!

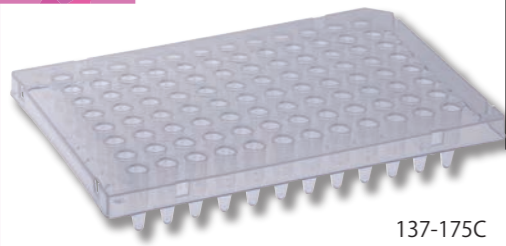

137-175C

[137-175C 適合機種]

PCR				Real Time PCR	
Applied Biosystems	2720	BioRad (MJ Research)	PCR100/200/225	Applied Biosystems	Prism 7000
	9600		iCycler		7300 / 7500
	GeneAmp9700		MyCycler		7700
Biomtra	Veriti Systems	Eppendorf	T100	BioRad (MJ Research)	7900HT
	Uno		DNA Engine/C1000/S1000		Via 7
	Uno II	Mastercycler ep/Pro	Quant Studio		
	T1 Thermocycler	Mastercycler Nexus	iCycler		
	T gradient	Robocycler 96	MyiQ		
	T robot		iQ 5		
	T professional		CFX96 Touch		
Sequencer					
Applied Biosystems	3730 / 3730XL			Applied Biosystems	3730 / 3730XL
	3500 / 3500XL				3500 / 3500XL
Amersham	MegaBACE 500			Amersham	MegaBACE 500
	MegaBACE 1000				MegaBACE 1000

品番	品名	入数	価格	キャンペーン価格(単価)	10箱	キャンペーン価格(単価)
137-175C	0.2ml 96ウェルPCRプレート ハーフスカート	10枚	-6,500円	4,500円(450.0円)	100枚	42,000円(420.0円)

0.2ml
ノンスカート



カットが容易なノンスカートタイプ



137-174C

分画線入りでウェルの位置が
分かりやすい

[137-174C 適合機種]

PCR				Real Time PCR	
Applied Biosystems	GeneAmp9600	Eppendorf	Mastercycler EP	Applied Biosystems	Prism 7000
	GeneAmp9700		Robocycler		Prism 7300
Biomtra	2720	TaKaRa	TP 3000	BioRad	Prism 7500
	Uno II		Dice TP600/650		Prism 7700
	T1 Thermocycler	Touchgene Gradient	MyiQ		
	T gradient	Genius	iQ5		
	T robot	Flexigene	Chromo4		
	T professional	PCR Express	Mx4000		
	iCycler	MultiBlock System	Sequencer		
BioRad	MyCycler	ThermoHybaid	Applied Biosystems	Prism 3100	
	PTC200/220	Touchdown	Biosystems	Prism 3700	
	PTC221/240	Omnigene	MJ Research	Transgenomic Wave	
PTC100	Omn-E				

品番	品名	入数	価格	キャンペーン価格(単価)	大箱	キャンペーン価格(単価)
137-174C	0.2ml 96ウェルPCRプレート ノンスカート	50枚(5枚×10袋)	-24,000円	16,800円(336.0円)	250枚	72,000円(288.0円)

0.2ml
ABIタイプ

高い強度と優れた耐久性

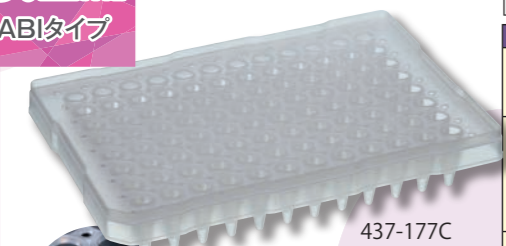

437-177C
RNase/DNase フリー

ウェルのリム部分が大きいため
密着度の高いシーリングが可能です

[437-177C 適合機種]

PCR				Real Time PCR	
Applied Biosystems	GeneAmp9600	Eppendorf	Mastercycler EP	Applied Biosystems	Prism 7000
	GeneAmp9700		Touchgene Gradient		Prism 7300
	2720		Genius		Prism 7500
Biomtra	Uno II	Techne	Flexigene	BioRad	Prism 7700
	T1 Thermocycler		PCR Express		Prism 7900 HT
	T gradient	MultiBlock System	Mx4000		
	T robot	Touchdown	TaKaRa	TP 800/860	
	T professional	Omnigene		TP 850/870	
	iCycler	Omn-E	Sequencer		
	BioRad	PTC100	Applied Biosystems	Prism 3100	
		Biosystems	Prism 3130		
			Prism 3700		
			Prism 3730		

品番	品名	入数	価格	キャンペーン価格(単価)	大箱	キャンペーン価格(単価)
437-177C	0.2ml 96ウェルPCRプレート ABIタイプ	20枚(10枚×2袋)	-12,000円	8,400円(420.0円)	100枚	38,400円(384.0円)

0.1ml
ハーフスカート

新登場! PCR **ホワイト** プレート



蛍光反射性
向上

クロストーク
防止



137-676W

品番	品名	入数	価格	キャンペーン価格(単価)	10箱	キャンペーン価格(単価)
137-676W	0.1ml 96ウェルPCRホワイトプレート ハーフスカート	10枚	7,500円	5,250円(525.0円)	100枚	50,000円(500.0円)

0.1ml
ハーフスカート



汎用性の高いハーフスカートタイプ

100枚
セット



137-675C

[137-675C 適合機種]

PCR	
Applied Biosystems	Veriti

Real Time PCR	
Applied Biosystems	StepOnePlus
	7500Fast
	7900HT
	ViiA 7
	QuantStudio 7Flex
	QuantStudio 12KFlex

品番	品名	入数	価格	10箱	キャンペーン価格(単価)
137-675C	0.1ml 96ウェルPCRプレート ハーフスカート	100枚(10枚×10箱)	-65,000円	45,000円(450.0円)	

0.1ml
ノンスカート



自由にカットできるノンスカートタイプ

100枚
セット

半分にカットして
48ウェルプレート
としても使えます。

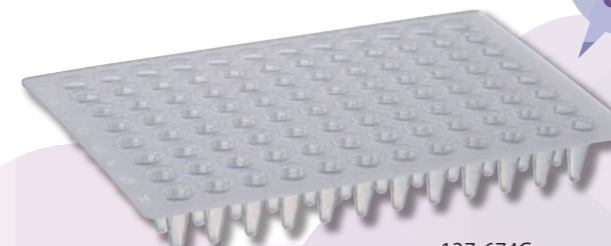

137-674C

[137-674C 適合機種]

PCR	
BioRad	DNA Engine
	C1000-T
	S1000
	MJ Mini (48ウェル)

Real Time PCR	
BioRad	Chromo 4
	DNA Engine Opticon 2
	CFX96 Touch
	Mini Opticon (48ウェル)
Applied Biosystems	StepOne (48ウェル)

品番	品名	入数	価格	10箱	キャンペーン価格(単価)
137-674C	0.1ml 96ウェルPCRプレート ノンスカート	100枚(10枚×10箱)	-65,000円	45,000円(450.0円)	

ヌクレアーゼフリーマーク:このマークの付いた製品はRNase/DNase/Human-DNAフリーです。
ワトソン独自の厳重な品質体制が敷かれたクリーンルーム製造ラインで生産されたこれらの製品は、厳しい品質基準で検査されており、ご要望に応じてロット毎にRNase/DNase証明書を発行致します。

PCRプレート・シール

384well
フルスカート



強度の高いフルスカートタイプ



137-181C



高い感度を得られる
フロスト加工ウェル

[137-181C 適合機種]

PCR			
Applied Biosystems	9700 Veriti /Fast	Techne	Genius Genius Quad Prime
Eppendorf	Mastercycler M384 Mastercycler pro M384 Mastercycler pro/S		Prime Elite Prime Elite Satellite PrimeG
BioRad/ MJ Research	C1000 Touch DNA Engine Dyad / Dyad Disciple Engine Tetrad 2		Touchgene Gradient (TC512) Touchgene X Palm-Cycler 384
	PTC-100 PTC-200		Qiagen FlexiGene
	PTC-225 Tetrad S1000		MWG peqSTAR 384
	T100	PeqLab	
Agilent	SureCycler 8800	Senso Quest	Thermocycler 384 Thermocycler 96
Analytik Jena/ Biometra	FlexCycler T1 Thermal Cycler TProfessional/Basic TProfessional/Standard TProfessional/TRIO TRobot Uno II	Thermo Hybaid	Multiblock System Omnigene PCR Express Px2 PxE Touchdown

Real Time PCR	
Applied Biosystems	7900HT/Fast StepOnePlus Viia7/Fast QuantStudio 7 Flex Real-Time PCR System
BioRad (MJ Research) 日本ジェネテクス	CFX384 Touch GeneTouch

Sequencer	
Applied Biosystems	3100 3130 3700 3730/3730x
Amersham/GE	MegaBACE 4000

品番	品名	入数	価格	キャンペーン価格(単価)
137-181C	384ウェルPCRプレート フルスカート	10枚	8,000円	5,620円(562.0円)

**シリコン
マット**

サンプルの蒸発を抑えるシリコンマット

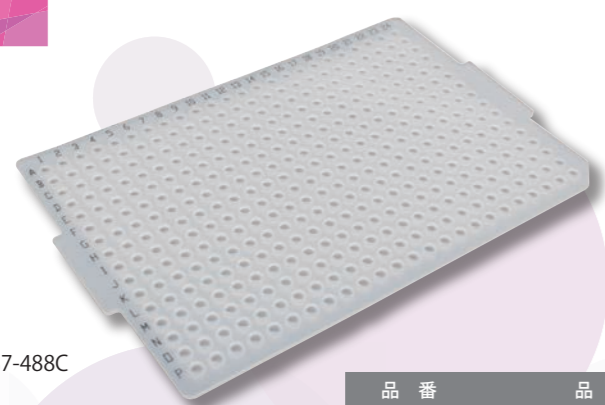

137-488C

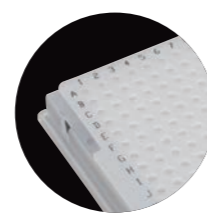

ハッキリ認識できる
番地入り

品番	品名	入数	価格	キャンペーン価格(単価)
137-488C	シリコンマット 384ウェルPCRプレート用	10枚	6,000円	4,200円(420.0円)

**プレート
シール**

*耐熱温度は諸条件により異なります。サンプルにてご確認くださいをおすすめいたします。

プレートシール PP

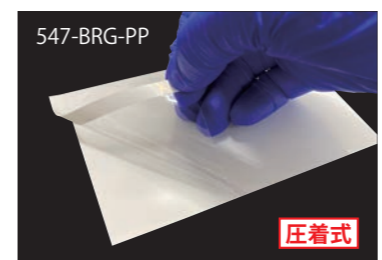

547-BRG-PP

圧着式

万能タイプのポリプロピレン製プレートシールです。
DMSO等への溶媒耐性があります。
・リアルタイムPCR
・PCR
・シークエンス
・ELISA
サイズ:80×122mm
耐熱温度: -80℃~110℃

タイタースティック HCフィルム

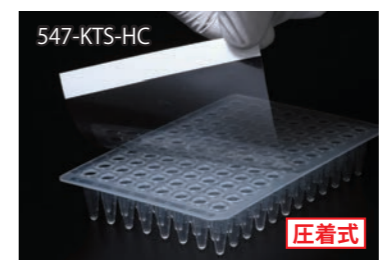

547-KTS-HC

圧着式

フィルム装着時の押さえる力によって粘着力が変化する新開発の最適化粘着剤を使用していますので、上から強く押さえれば押さえるほど粘着力は上がり、プレートからフィルムが剥がれにくくなります。
透明度が非常に高いので、蛍光リーダーにも貼ったまま使用でき、特にリアルタイムPCRに最適です。
DMSO溶液に耐性があるので、化合物の保存用ウェルプレートにも使用でき、気密性も高いので吸湿ガスの出入りを防ぎます。
サイズ:80×135mm
耐熱温度: -80℃~110℃

タイタースティック HCフィルム (プレートサイズ)



547-KTS-HCP

圧着式

タイタースティックHCフィルムにプレートジャストサイズが登場!
プレート天面の「土手」部分に干渉しないので使用できます。剥がしシロ付き。
サイズ:80×122mm
耐熱温度: -80℃~110℃

プレートシールP PP製粘着シール

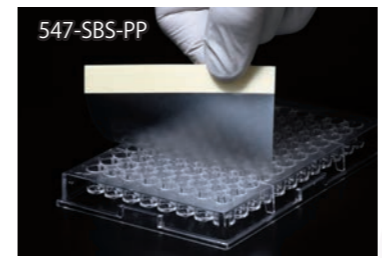

547-SBS-PP

ポリプロピレン製で耐熱性がありオートクレーブ可能です。
有機溶剤系に適しています。
※PCR使用不可。
サイズ:80×135mm
耐熱温度: -80℃~125℃

プレートシールT PET製粘着シール

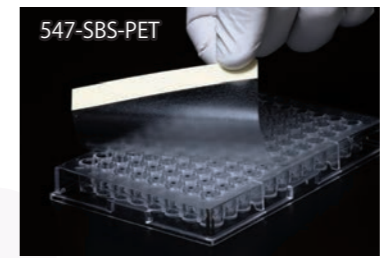

547-SBS-PET

ポリエチレンテレフタレート (PET樹脂) 製なので光学的透明性に優れています。
※PCR使用不可。
サイズ:80×135mm
耐熱温度: -40℃~100℃

プレートシールAL アルミ製粘着シール

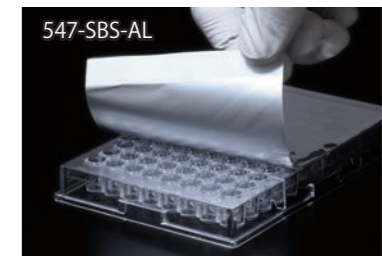

547-SBS-AL

アルミニウムラミネート粘着フィルムで耐熱性と気密性に優れています。
遮光できるので光に弱いサンプルの保存にも適しています。
※PCR使用不可。
サイズ:80×135mm
耐熱温度: -80℃~130℃

品番	品名	入数	価格	キャンペーン価格(単価)
547-BRG-PP	プレートシールPP	100枚	32,000円	28,800円(288.0円)
547-KTS-HC	タイタースティックHCフィルム	100枚	19,000円	15,000円(150.0円)
547-KTS-HCP	タイタースティックHCフィルム プレートサイズ	100枚	19,000円	15,000円(150.0円)
547-SBS-PP	プレートシールP PP製粘着シール	100枚	7,000円	4,500円(45.0円)
547-SBS-PET	プレートシールT PET製粘着シール	100枚	7,000円	4,500円(45.0円)
547-SBS-AL	プレートシールAL アルミ製粘着シール	100枚	18,000円	14,500円(145.0円)

ヌクレアーゼフリーマーク:このマークの付いた製品はRNase/DNase/Human-DNAフリーです。
ワトソン独自の厳重な品質体制が敷かれたクリーンルーム製造ラインで生産されたこれらの製品は、厳しい品質基準で検査されており、ご要望に応じてロット毎にRNase/DNase証明書を発行致します。

マイクロチューブ

ハイパーマイクロチューブ



実物大
目盛付

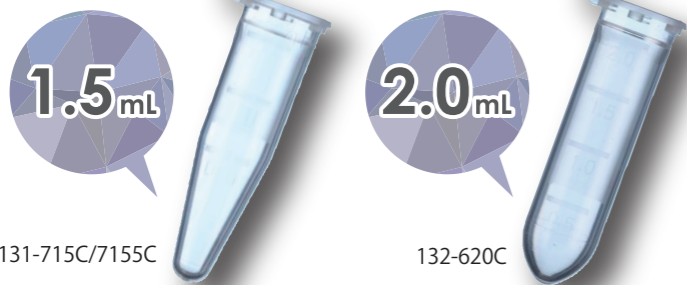

131-715C/7155C

132-620C

ロック機構でしっかり閉まる!
コンタミ防止にもなるロック機構
指にやさしいヒンジ
0.5mLごとの目盛、書き込みスペース

※ヴァージンポリプロピレン使用(オートクレーブ可)
遠心強度:1.5mL 20,000×G(水1.0mL・15分間)
2.0mL 20,000×G(水1.5mL・15分間)
目盛付1.5mL (500/1000/1500μL)
2.0mL (500/1000/1500/2000μL)
フラットトップ(書込み可能)
側面に書き込みスペースあり
キャップタッチ:715C 固い 7155C 柔らかい
620C やや固い
RNase/ DNase/ Human-DNA フリー

品番	品名	入数	価格	キャンペーン価格(単価)	大箱キャンペーン価格(単価)
131-715C	1.5mLハイパーマイクロチューブ 丸底ハードタッチ	1,000本	4,800円	2,200円(2.2円)	10,000本 19,200円(1.92円)
131-715CS-N	1.5mLハイパーマイクロチューブ 丸底ハードタッチ 滅菌	500本(10本×50袋)	8,500円	5,200円(10.4円)	—
131-7155C	1.5mLハイパーマイクロチューブ 丸底ソフトタッチ	1,000本	4,800円	2,200円(2.2円)	10,000本 19,200円(1.92円)
131-7155CS-N	1.5mLハイパーマイクロチューブ 丸底ソフトタッチ 滅菌	500本(10本×50袋)	8,500円	5,200円(10.4円)	—
132-620C	2.0mLハイパーマイクロチューブ	1,000本	5,300円	3,720円(3.72円)	5,000本 16,500円(3.3円)
132-620CS-N	2.0mLハイパーマイクロチューブ 滅菌	500本(10本×50袋)	8,500円	5,200円(10.4円)	—

マイクロチューブ 415



実物大
目盛付



131-415C

抜群の透明度、しっかり閉まるキャップ。
高い信頼性で根強い人気のベストセラー。

※ヴァージンポリプロピレン使用(オートクレーブ可)
遠心強度:20,000×G(水1.0mL・15分間)
目盛付(200/1000μL)
フラットトップ(書込み可能)
キャップタッチ:やや固い
RNase/ DNase/ Human-DNA フリー

品番	品名	入数	価格	キャンペーン価格(単価)	大箱キャンペーン価格(単価)
131-415C	1.5mLマイクロチューブ 平底	1,000本	4,800円	2,480円(2.48円)	10,000本 22,000円(2.2円)
131-415CS-N	1.5mLマイクロチューブ 平底 滅菌	500本(10本×50袋)	8,500円	5,200円(10.4円)	—

マイクロチューブ ハイシール



実物大
目盛付



131-815C/8155C

※ヴァージンポリプロピレン使用
(オートクレーブ可能)
遠心強度:20,000×G(水1.0mL・15分間)
目盛付(200/1000μL)
フラットトップ(書込み可能)
キャップタッチ:815C やや固い
8155C 柔らかい
RNase/DNase/Human-DNAフリー

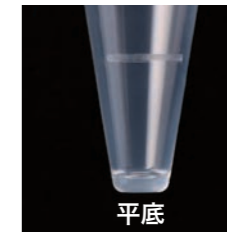

平底



書き込みスペース
書き込み可能なフラット
トップキャップ。

品番	品名	入数	価格	キャンペーン価格(単価)	大箱キャンペーン価格(単価)
131-815C	1.5mLマイクロチューブ ハイシール 平底	1,000本	4,300円	2,100円(2.1円)	10,000本 18,500円(1.85円)
131-815CS-N	1.5mLマイクロチューブ ハイシール 平底 滅菌	500本(10本×50袋)	7,500円	5,000円(10.0円)	—
131-8155C	1.5mLマイクロチューブ ハイシール 平底 ソフトタッチ	1,000本	4,300円	2,100円(2.1円)	10,000本 18,500円(1.85円)
131-8155CS-N	1.5mLマイクロチューブ ハイシール 平底 ソフトタッチ 滅菌	500本(10本×50袋)	7,500円	5,000円(10.0円)	—

0.6mL マイクロチューブ



実物大
目盛付



130-806C

※ヴァージンポリプロピレン使用(オートクレーブ可能)
遠心強度:19,000×G(水0.5mL・15分間)
目盛付(100/200/300/400/500/600μL)
フラットトップ(書込み可能)
側面に書き込みスペースあり
キャップタッチ:やや柔らかい
RNase/DNase/Human-DNAフリー



目盛



書き込みスペース

品番	品名	入数	価格	キャンペーン価格(単価)	大箱キャンペーン価格(単価)
130-806C	0.6mLマイクロチューブ 丸底	1,000本	5,500円	3,860円(3.86円)	10,000本 34,100円(3.41円)
130-806CS-N	0.6mLマイクロチューブ 丸底 滅菌	500本(10本×50袋)	8,500円	5,200円(10.4円)	—

タンパク質低吸着チューブ PROKEEP

**タンパク質の吸着を大幅に抑えた
高性能低吸着チューブ!**

※ヴァージンポリプロピレン使用(オートクレーブ可能)
遠心強度:1.5mL 20,000×G(水1.0mL・15分間)
2.0mL 7,000×G(水1.5mL・15分間)
RNase/DNase/Human-DNAフリー



実物大
目盛付



1.5mL

PK-15C-500N



2.0mL

PK-20C-500

品番	品名	入数	価格	キャンペーン価格(単価)
PK-15C-500N	1.5mL プロキープ タンパク質低吸着チューブ バルレクパック	500本	10,000円	7,000円(14.0円)
PK-20C-500	2.0mL プロキープ タンパク質低吸着チューブ バルレクパック	500本	10,000円	7,000円(14.0円)



ヌクレアーゼフリーマーク:このマークの付いた製品はRNase/DNase/Human-DNAフリーです。
ワトソン独自の厳重な品質管理体制が敷かれたクリーンルーム製造ラインで生産されたこれらの製品は、厳しい品質基準で検査されており、ご要望に応じてロット毎にRNase/DNase証明書を発行致します。

O-ring less Screwcap Tubes

オーリングレス スクリューキャップチューブ

滅菌済

◎ダブルシール構造でOリングがなくても漏れ知らず!◎
2つのシールポイントが高い気密性を実現

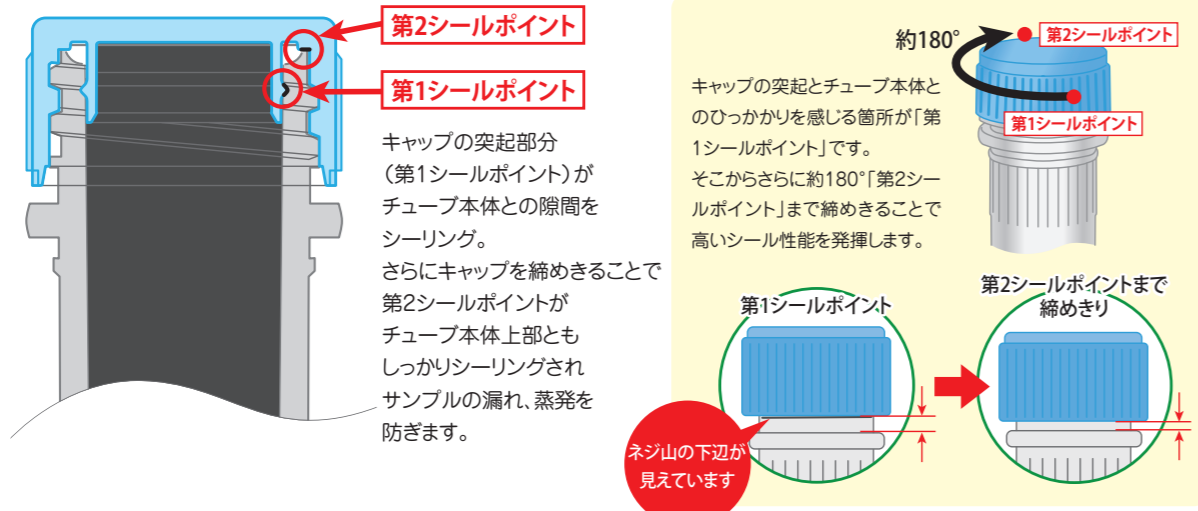

遠心強度20,000×G* マーカー(切り欠き)入り 衛生的な小分け包装 ポリエチレン製キャップ



メディカルグレードの100%ヴァージン・ポリプロピレンを使用し、独自設計により遠心強度は20,000×G(水・15分間)を実現しています。
*0.5mLチューブは17,000×G。



再遠心時の位置決め等に便利な、マーカー(切り欠き)をチューブのフランジ部分に設けました。



放射線照射による滅菌パッケージは、キャップが密閉された状態で20本ずつ小分け包装されており、より衛生的にご使用いただけます。



オートクレーブ不可

種類分け等に便利な5色からお選びいただけます。

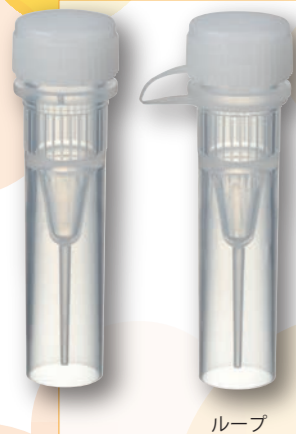

0.5mL
自立型



実物大

- チューブ=ヴァージンポリプロピレン/キャップ=ポリエチレン
- 遠心強度:17,000×G(水 0.5mL・15分間)・フラットトップ(書込み可能)
- RNase/DNase/Human-DNAフリー

□カラー C クリア B 青 G 緑 R 赤 Y 黄 (カラーMIX:5色×各100本入り)

品番	品名	入数	価格	キャンペーン価格(単価)
1394-050-SS-□S	オーリングレス スクリューキャップチューブ0.5mL自立型 滅菌	500本(20本×25袋)	20,000円	14,000円(28.0円)
1394-050-SS-MS	オーリングレス スクリューキャップチューブ0.5mL自立型 カラーMIX 滅菌	500本(20本×25袋)	20,000円	14,000円(28.0円)
1394-050-SS-LP-CS	オーリングレス ループスクリューキャップチューブ0.5mL自立型 滅菌	500本(20本×25袋)	21,000円	14,700円(29.4円)

ループ



1.5mL
コニカル型



実物大

- チューブ=ヴァージンポリプロピレン/キャップ=ポリエチレン
- 遠心強度:20,000×G(水 1.0mL・15分間)・フラットトップ(書込み可能)
- RNase/DNase/Human-DNAフリー

□カラー C クリア B 青 G 緑 R 赤 Y 黄 (カラーMIX:5色×各100本入り)

品番	品名	入数	価格	キャンペーン価格(単価)
1394-150-□S	オーリングレス スクリューキャップチューブ1.5mLコニカル型 滅菌	500本(20本×25袋)	20,000円	14,000円(28.0円)
1394-150-MS	オーリングレス スクリューキャップチューブ1.5mLコニカル型 カラーMIX 滅菌	500本(20本×25袋)	20,000円	14,000円(28.0円)
1394-150-LP-CS	オーリングレス ループスクリューキャップチューブ1.5mLコニカル型 滅菌	500本(20本×25袋)	21,000円	14,700円(29.4円)

ループ



1.5mL
自立型



実物大

- チューブ=ヴァージンポリプロピレン/キャップ=ポリエチレン
- 遠心強度:20,000×G(水 1.0mL・15分間)・フラットトップ(書込み可能)
- RNase/DNase/Human-DNAフリー

□カラー C クリア B 青 G 緑 R 赤 Y 黄 (カラーMIX:5色×各100本入り)

品番	品名	入数	価格	キャンペーン価格(単価)
1394-150-SS-□S	オーリングレス スクリューキャップチューブ1.5mL自立型 滅菌	500本(20本×25袋)	20,000円	14,000円(28.0円)
1394-150-SS-MS	オーリングレス スクリューキャップチューブ1.5mL自立型 カラーMIX 滅菌	500本(20本×25袋)	20,000円	14,000円(28.0円)
1394-150-SS-LP-CS	オーリングレス ループスクリューキャップチューブ1.5mL自立型 滅菌	500本(20本×25袋)	21,000円	14,700円(29.4円)

ループ



2.0mL
コニカル型



実物大

- チューブ=ヴァージンポリプロピレン/キャップ=ポリエチレン
- 遠心強度:20,000×G(水 1.5mL・15分間)・フラットトップ(書込み可能)
- RNase/DNase/Human-DNAフリー

□カラー C クリア B 青 G 緑 R 赤 Y 黄 (カラーMIX:5色×各100本入り)

品番	品名	入数	価格	キャンペーン価格(単価)
1394-200-□S	オーリングレス スクリューキャップチューブ2.0mLコニカル型 滅菌	500本(20本×25袋)	20,000円	14,000円(28.0円)
1394-200-MS	オーリングレス スクリューキャップチューブ2.0mLコニカル型 カラーMIX 滅菌	500本(20本×25袋)	20,000円	14,000円(28.0円)
1394-200-LP-CS	オーリングレス ループスクリューキャップチューブ2.0mLコニカル型 滅菌	500本(20本×25袋)	21,000円	14,700円(29.4円)

ループ



2.0mL
自立型



実物大

- チューブ=ヴァージンポリプロピレン/キャップ=ポリエチレン
- 遠心強度:20,000×G(水 1.5mL・15分間)・フラットトップ(書込み可能)
- RNase/DNase/Human-DNAフリー

□カラー C クリア B 青 G 緑 R 赤 Y 黄 (カラーMIX:5色×各100本入り)

品番	品名	入数	価格	キャンペーン価格(単価)
1394-200-SS-□S	オーリングレス スクリューキャップチューブ2.0mL自立型 滅菌	500本(20本×25袋)	20,000円	14,000円(28.0円)
1394-200-SS-MS	オーリングレス スクリューキャップチューブ2.0mL自立型 カラーMIX 滅菌	500本(20本×25袋)	20,000円	14,000円(28.0円)
1394-200-SS-LP-CS	オーリングレス ループスクリューキャップチューブ2.0mL自立型 滅菌	500本(20本×25袋)	21,000円	14,700円(29.4円)

ループ



ヌクレアーゼフリーマーク:このマークの付いた製品はRNase/DNase/Human-DNAフリーです。
ワトソン独自の厳重な品質体制が敷かれたクリーンルーム製造ラインで生産されたこれらの製品は、厳しい品質基準で検査されており、ご要望に応じてロット毎にRNase/DNase証明書を発行致します。

スクリューキャップチューブ

◎内部加圧にも凍結にも強い◎

シリコンゴム製O-リング内蔵

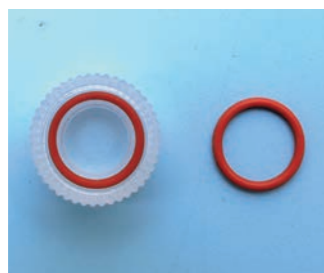

O-リングにはシリコンゴムを採用。ボイリングによる内部加圧に強く、液体窒素(気相中)やディープフリーザーでの凍結保存に最適です。

液体窒素取扱のご注意

1. 安全面から必ず気相中で保存してください。
2. 液相中ではチューブ内に液体窒素が流入して、解凍時に破裂・飛散する可能性があります。危険です。
3. 解凍時の取扱いではフェイスカバー、防護服、及び手袋を着用してください。



0.5ml
自立型



実物大

- チューブ/キャップ=ヴァージンポリプロピレン
- リング=シリコンラバー(キャップを緩めてオートクレーブしてください)
- 遠心強度: 17,000×G(水0.5mL・15分間)・フラットトップ(書込み可能)
- RNase / DNase / Human-DNA フリー

□カラー ◎ クリア B 青 G 緑 R 赤 Y 黄 (カラーMIX: 5色×各100本入り)

品番	品名	入数	価格	キャンペーン価格(単価)
1392-050-SS-□	スクリューキャップチューブ0.5mL自立型	500本	18,000円	12,600円(25.2円)
1392-050-SS-□S	スクリューキャップチューブ0.5mL自立型	減菌 500本(20本×25袋)	23,000円	16,200円(32.4円)
1392-050-SS-MS	スクリューキャップチューブ0.5mL自立型 カラーMIX	減菌 500本(20本×25袋)	23,000円	16,200円(32.4円)
1392-050-SS-LP-C	ループスクリューキャップチューブ0.5mL自立型	500本	19,000円	13,300円(26.6円)
1392-050-SS-LP-CS	ループスクリューキャップチューブ0.5mL自立型	減菌 500本(20本×25袋)	24,500円	17,000円(34.0円)

ループ



1.5ml
コニカル型



実物大

- チューブ/キャップ=ヴァージンポリプロピレン
- リング=シリコンラバー(キャップを緩めてオートクレーブしてください)
- 遠心強度: 20,000×G(水1.0mL・15分間)・フラットトップ(書込み可能)
- RNase / DNase / Human-DNA フリー

□カラー ◎ クリア B 青 G 緑 R 赤 Y 黄 (カラーMIX: 5色×各100本入り)

品番	品名	入数	価格	キャンペーン価格(単価)
1392-150-□	スクリューキャップチューブ1.5mLコニカル型	500本	18,000円	12,600円(25.2円)
1392-150-□S	スクリューキャップチューブ1.5mLコニカル型	減菌 500本(20本×25袋)	23,000円	16,200円(32.4円)
1392-150-MS	スクリューキャップチューブ1.5mLコニカル型 カラーMIX	減菌 500本(20本×25袋)	23,000円	16,200円(32.4円)
1392-150-LP-C	ループスクリューキャップチューブ1.5mLコニカル型	500本	19,000円	13,300円(26.6円)
1392-150-LP-CS	ループスクリューキャップチューブ1.5mLコニカル型	減菌 500本(20本×25袋)	24,500円	17,000円(34.0円)

ループ



1.5ml
自立型



実物大

- チューブ/キャップ=ヴァージンポリプロピレン
- リング=シリコンラバー(キャップを緩めてオートクレーブしてください)
- 遠心強度: 20,000×G(水1.0mL・15分間)・フラットトップ(書込み可能)
- RNase / DNase / Human-DNA フリー

□カラー ◎ クリア B 青 G 緑 R 赤 Y 黄 (カラーMIX: 5色×各100本入り)

品番	品名	入数	価格	キャンペーン価格(単価)
1392-150-SS-□	スクリューキャップチューブ1.5mL自立型	500本	18,000円	12,600円(25.2円)
1392-150-SS-□S	スクリューキャップチューブ1.5mL自立型	減菌 500本(20本×25袋)	23,000円	16,200円(32.4円)
1392-150-SS-MS	スクリューキャップチューブ1.5mL自立型 カラーMIX	減菌 500本(20本×25袋)	23,000円	16,200円(32.4円)
1392-150-SS-LP-C	ループスクリューキャップチューブ1.5mL自立型	500本	19,000円	13,300円(26.6円)
1392-150-SS-LP-CS	ループスクリューキャップチューブ1.5mL自立型	減菌 500本(20本×25袋)	24,500円	17,000円(34.0円)

ループ



2.0ml
コニカル型



実物大

- チューブ/キャップ=ヴァージンポリプロピレン
- リング=シリコンラバー(キャップを緩めてオートクレーブしてください)
- 遠心強度: 20,000×G(水1.5mL・15分間)・フラットトップ(書込み可能)
- RNase / DNase / Human-DNA フリー

□カラー ◎ クリア B 青 G 緑 R 赤 Y 黄 (カラーMIX: 5色×各100本入り)

品番	品名	入数	価格	キャンペーン価格(単価)
1392-200-□	スクリューキャップチューブ2.0mLコニカル型	500本	18,000円	12,600円(25.2円)
1392-200-□S	スクリューキャップチューブ2.0mLコニカル型	減菌 500本(20本×25袋)	23,000円	16,200円(32.4円)
1392-200-MS	スクリューキャップチューブ2.0mLコニカル型 カラーMIX	減菌 500本(20本×25袋)	23,000円	16,200円(32.4円)
1392-200-LP-C	ループスクリューキャップチューブ2.0mLコニカル型	500本	19,000円	13,300円(26.6円)
1392-200-LP-CS	ループスクリューキャップチューブ2.0mLコニカル型	減菌 500本(20本×25袋)	24,500円	17,000円(34.0円)

ループ



2.0ml
自立型



実物大

- チューブ/キャップ=ヴァージンポリプロピレン
- リング=シリコンラバー(キャップを緩めてオートクレーブしてください)
- 遠心強度: 20,000×G(水1.5mL・15分間)・フラットトップ(書込み可能)
- RNase / DNase / Human-DNA フリー

□カラー ◎ クリア B 青 G 緑 R 赤 Y 黄 (カラーMIX: 5色×各100本入り)

品番	品名	入数	価格	キャンペーン価格(単価)
1392-200-SS-□	スクリューキャップチューブ2.0mL自立型	500本	18,000円	12,600円(25.2円)
1392-200-SS-□S	スクリューキャップチューブ2.0mL自立型	減菌 500本(20本×25袋)	23,000円	16,200円(32.4円)
1392-200-SS-MS	スクリューキャップチューブ2.0mL自立型 カラーMIX	減菌 500本(20本×25袋)	23,000円	16,200円(32.4円)
1392-200-SS-LP-C	ループスクリューキャップチューブ2.0mL自立型	500本	19,000円	13,300円(26.6円)
1392-200-SS-LP-CS	ループスクリューキャップチューブ2.0mL自立型	減菌 500本(20本×25袋)	24,500円	17,000円(34.0円)

ループ



ヌクレアーゼフリーマーク: このマークの付いた製品はRNase/DNase/Human-DNAフリーです。ワトソン独自の厳重な品質体制が敷かれたクリーンルーム製造ラインで生産されたこれらの製品は、厳しい品質基準で検査されており、ご要望に応じてロット毎にRNase/DNase証明書を発行致します。