

WATSON ピペットチップは

4年連続

業界No.1!

Pipette  
ピペットチップ  
Tips

WATSON

お得なピペットチップは14ページから!

※株式会社アールアンドディ「科学機器年鑑 2023年版」による。



WATSON アウトレット

<https://watson.co.jp/outlet/>



発売元

ワトソン株式会社  
E-mail: [tcr@watson.co.jp](mailto:tcr@watson.co.jp)

東日本営業所  
〒116-0003  
東京都荒川区南千住6丁目57-12  
TEL: 03-5615-3591 FAX: 03-5615-3592

西日本営業所  
〒651-2241  
兵庫県神戸市西区室谷2-2-7  
TEL: 078-991-4489 FAX: 078-991-4491

製造元

深江化成株式会社

販売店

※掲載価格には消費税は含まれておりません。※製品の仕様・価格等は予告なしに変更することがあります。

Something Different.

WATSON<sup>®</sup> BIO LAB  
MADE IN JAPAN SINCE 1988



@WATSON\_JAPAN

日本製  
MADE IN JAPAN

Winter Campaign

ワトソン ウインターキャンペーン 2024

1/15月 → 3/22金



ワトソン株式会社

研究用

Something Different.  
WATSON<sup>®</sup> BIO LAB  
MADE IN JAPAN SINCE 1988

<https://www.watson.co.jp>



## バッファー

489-TAE-01



489-TAE-50

489-TAE-50-100

### NEW TAEバッファー (1x/50x)

汎用的な電気泳動用TAEバッファーです。  
1xタイプはそのままお使いいただけます。  
50xタイプは精製水で50倍に希釈してお使いください。

[489-TAE-01] バロンボックス入り  
[489-TAE-50-100] 遠沈管入り  
[489-TAE-50] PPボトル入り

品番	品名	容量	入数	価格	キャンペーン価格(単価)
489-TAE-01	1×TAE Buffer	5L	1袋/箱	10,000円	7,500円
489-TAE-50-100	50×TAE Buffer	10mL	10本	2,400円	1,800円(180円)
489-TAE-50	50×TAE Buffer	250mL	1本	4,600円	3,460円

### TBEバッファー (10x)

汎用的な電気泳動用TBEバッファーです。  
精製水で10倍に希釈してお使いください。

PPボトル入り

品番	品名	容量	入数	価格	キャンペーン価格
489-TBE-10	10×TBE Buffer	250mL	1本	4,600円	3,460円

### NEW 3M 酢酸ナトリウムバッファー

DNA・RNAのエタノール沈殿に使用できます。  
核酸溶液に、最終濃度0.3Mになるように加えてください。

自立型遠沈管入り

品番	品名	容量	入数	価格	キャンペーン価格
489-ACB-01	3M Sodium Acetate Buffer (pH5.2) <span style="color:red">滅菌</span>	30mL	1本	3,500円	2,620円

### NEW 20×SSC

サザン分析にお使いください。

PPボトル入り

品番	品名	容量	入数	価格	キャンペーン価格
489-SSC-20	20×SSC <span style="color:red">滅菌</span>	1L	1本	5,000円	3,760円

### TEバッファー

DNAの溶解や保存に用います。

PPボトル入り

品番	品名	容量	入数	価格	キャンペーン価格
489-TE-01	TE Buffer (pH8.0) <span style="color:red">滅菌</span>	250mL	1本	4,600円	3,460円

## 洗浄バッファー

### NEW 10% Triton X-100

タンパク質溶出・可溶化等にご使用いただける、非イオン性界面活性剤です。

PPボトル入り

品番	品名	容量	入数	価格	キャンペーン価格
489-TRI-01	10% Triton X-100	500mL	1本	7,500円	5,620円

### NEW 10% Tween 20

タンパク質溶出・可溶化等にご使用いただける、非イオン性界面活性剤です。

PPボトル入り

品番	品名	容量	入数	価格	キャンペーン価格
489-TWE-01	10% Tween 20	500mL	1本	5,000円	3,760円

## ラボラトリーウォーター

### NEW PCR用滅菌超純水

大切なPCR反応にお薦めします。  
(電気抵抗率18.2MΩ・CM)

自立型遠沈管入り

品番	品名	容量	入数	価格	キャンペーン価格(単価)
489-UPW-01	Ultrapure Water for PCR <span style="color:red">滅菌</span>	30mL	2本	3,500円	2,620円(1,310円)

### NEW DEPC水

RNaseフリー水として、RNA実験にお使いください。

PPボトル入り

品番	品名	容量	入数	価格	キャンペーン価格
489-DEP-01	DEPC Water (0.1% DEPC) <span style="color:red">滅菌</span>	500mL	1本	7,500円	5,620円



# ローディングバッファー

## NEW 10×Dye

電気泳動するサンプルに加える色素Bufferです。  
小容量・大容量タイプを取り揃えています。  
8連チューブ入りは、複数サンプルへの添加が容易です。



489-DYE-10 489-DYE-10-30

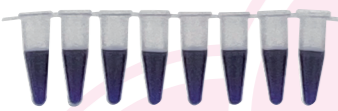

489-DYE-10-8CH

[489-DYE-10] 自立型スクリーキャップチューブ入り  
[489-DYE-10-8CH] 8連PCRチューブ入り  
[489-DYE-10-30] 自立型遠沈管入り

品番	品名	容量	入数	価格	キャンペーン価格(単価)
489-DYE-10	10×Dye <b>減価</b>	1mL	5本	-6,000円	<b>4,500円(900円)</b>
489-DYE-10-8CH	10×Dye <b>減価</b>	150μL×8ウェル	3ストリップ	-7,000円	<b>5,260円(219.2円)</b>
489-DYE-10-30	10×Dye <b>減価</b>	30mL	1本	-35,000円	<b>26,260円</b>

## NEW 6×Dye

電気泳動するサンプルに加える色素Bufferです。  
小容量・大容量タイプを取り揃えています。  
8連チューブ入りは、複数サンプルへの添加が容易です。



489-DYE-06 489-DYE-06-30

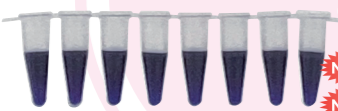

489-DYE-06-8CH

[489-DYE-06] 自立型スクリーキャップチューブ入り  
[489-DYE-06-8CH] 8連PCRチューブ入り  
[489-DYE-06-30] 自立型遠沈管入り

品番	品名	容量	入数	価格	キャンペーン価格(単価)
489-DYE-06	6×Dye <b>減価</b>	1mL	5本	-5,000円	<b>3,760円(752円)</b>
489-DYE-06-8CH	6×Dye <b>減価</b>	150μL×8ウェル	3ストリップ	-5,000円	<b>3,760円(156.7円)</b>
489-DYE-06-30	6×Dye <b>減価</b>	30mL	1本	-25,000円	<b>18,760円</b>

## Speedyシリーズ

反応を阻害しないので、PCR Master Mixに加えると、PCR後すぐに電気泳動ができる色素Bufferです。



489-SPY-B 489-SPY-O

489-SPY-G 489-SPY-MIX

自立型スクリーキャップチューブ入り

品番	品名	容量	入数	価格	キャンペーン価格(単価)
489-SPY-B	Speedy-Blue <b>減価</b>	500μL	5本	-5,000円	<b>3,760円(752円)</b>
489-SPY-O	Speedy-Orange <b>減価</b>	500μL	5本	-5,000円	<b>3,760円(752円)</b>
489-SPY-G	Speedy-Green <b>減価</b>	500μL	5本	-5,000円	<b>3,760円(752円)</b>
489-SPY-MIX	Speedy-ProMIX <b>減価</b>	500μL	5本	-5,000円	<b>3,760円(752円)</b>

# アガロースゲル

## 2% アガロースゲル(TAE/TBE)

アガロースとバッファーを調合済みなので、電子レンジで温めるだけでムラのないアガロースゲルが作成できます。

※使用期限：製造日より2ヶ月



489-AGEL-A02 489-AGEL-B02

PPボトル入り

品番	品名	容量	入数	価格	キャンペーン価格(単価)
489-AGEL-A02	2% Agarose Gel (TAE Buffer) <b>減価</b>	100mL	10本	-21,000円	<b>15,760円(1,576円)</b>
489-AGEL-B02	2% Agarose Gel (TBE Buffer) <b>減価</b>	100mL	10本	-21,000円	<b>15,760円(1,576円)</b>

# DNA ラダーマーカー

すぐにアプライできます。Bromophenol Blue, Xylene Cyanol入り。



100bp DNA Ladder  
BRG-100-0205  
BRG-100-0210

## 100bp DNA Ladder

スクリーキャップチューブ入り

品番	品名	容量	入数	価格	キャンペーン価格(単価)
BRG-100-0205	100bp DNA ラダーマーカー	500μL(100回分)/本	5本	-24,250円	<b>21,800円(4,360円)</b>
BRG-100-0210	100bp DNA ラダーマーカー	500μL(100回分)/本	10本	-44,800円	<b>35,800円(3,580円)</b>

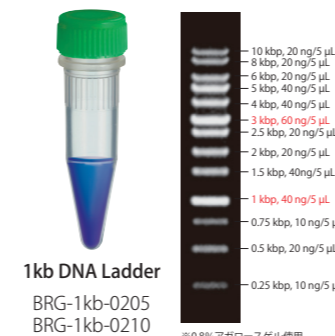

1kb DNA Ladder  
BRG-1kb-0205  
BRG-1kb-0210

## 1kb DNA Ladder

スクリーキャップチューブ入り

品番	品名	容量	入数	価格	キャンペーン価格(単価)
BRG-1kb-0205	1kb DNA ラダーマーカー	500μL(100回分)/本	5本	-24,250円	<b>21,800円(4,360円)</b>
BRG-1kb-0210	1kb DNA ラダーマーカー	500μL(100回分)/本	10本	-44,800円	<b>35,800円(3,580円)</b>

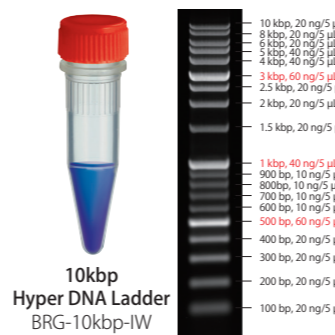

10kbp Hyper DNA Ladder  
BRG-10kbp-IW

## 10kbp Hyper DNA Ladder

スクリーキャップチューブ入り

品番	品名	容量	入数	価格	キャンペーン価格
BRG-10kbp-IW	ハイパーDNAラダーマーカー	500μL(100回分)/本	1本	-6,500円	<b>5,840円</b>

改良のため、予告なく形状・仕様変更する場合がございます。

# NEXTY-S シングルチャン ネルピペッター&スタンド



恒例

NEXTY & 他社ピペッター

# 下取りキャンペーン!



NEXTYでも、  
他社ピペッターでも、  
壊れていても  
**OK!!**

NEXTYスタンド



**30%OFF**

今お使いのピペッター（他社品でもOK!）を下取りに出すと、  
下取り本数と同数の NEXTY-S シングルチャンネルピペッターが

# 40%OFF

品番	品名	入数	価格	キャンペーン価格
NT-STD	NEXTYピペッタースタンド	1個	13,000円	9,100円



品番	品名	最小目盛	測定容量	精度	再現性	装着可能チップ	入数	価格	下取りで 40%OFF!!
NT-S2	NEXTY-S2	0.2~2μL	0.001μL	0.2μL ±15.0% 2μL ±2.5%	≤8.0% ≤1.0%	204/207/201	1本	18,000円	10,800円
NT-S10	NEXTY-S10	1~10μL	0.01μL	1μL ±5.0% 10μL ±1.0%	≤2.5% ≤0.5%	204/207/201	1本	18,000円	10,800円
NT-S20	NEXTY-S20	2~20μL	0.01μL	2μL ±6.0% 20μL ±1.0%	≤3.0% ≤0.5%	705/703/503	1本	18,000円	10,800円
NT-S100	NEXTY-S100	10~100μL	0.1μL	10μL ±2.0% 100μL ±0.8%	≤1.0% ≤0.3%	705/703/503/ 505/801	1本	18,000円	10,800円
NT-S200	NEXTY-S200	20~200μL	0.1μL	20μL ±2.0% 200μL ±0.8%	≤1.0% ≤0.3%	705/703/503/ 505/801	1本	18,000円	10,800円
NT-S1000	NEXTY-S1000	100~1000μL	1μL	100μL ±2.0% 1000μL ±0.8%	≤0.6% ≤0.3%	502/706/804/ 806/805	1本	18,000円	10,800円
NT-S5000	NEXTY-S5000	500~5000μL	5μL	500μL ±2.0% 5000μL ±0.8%	≤0.6% ≤0.3%	401	1本	18,000円	10,800円

下取り  
お申込み  
方法

下記URLより『下取り申込書』をダウンロードいただき、必要事項をご記入の上、  
下取り希望のピペッターと共にワトソン製品販売代理店にお渡しください。

[https://watson.co.jp/trade\\_request\\_form\\_24w.zip](https://watson.co.jp/trade_request_form_24w.zip)

※各ピペッターはそれぞれ太文字表記のチップにて校正を実施しております。それ以外の装着可能チップについては、検査成績書の性能と若干の誤差が生じる場合があります。

# NEXTY-S マルチ チャンネルピペッター

## 軽く、握りやすいマルチチャンネル

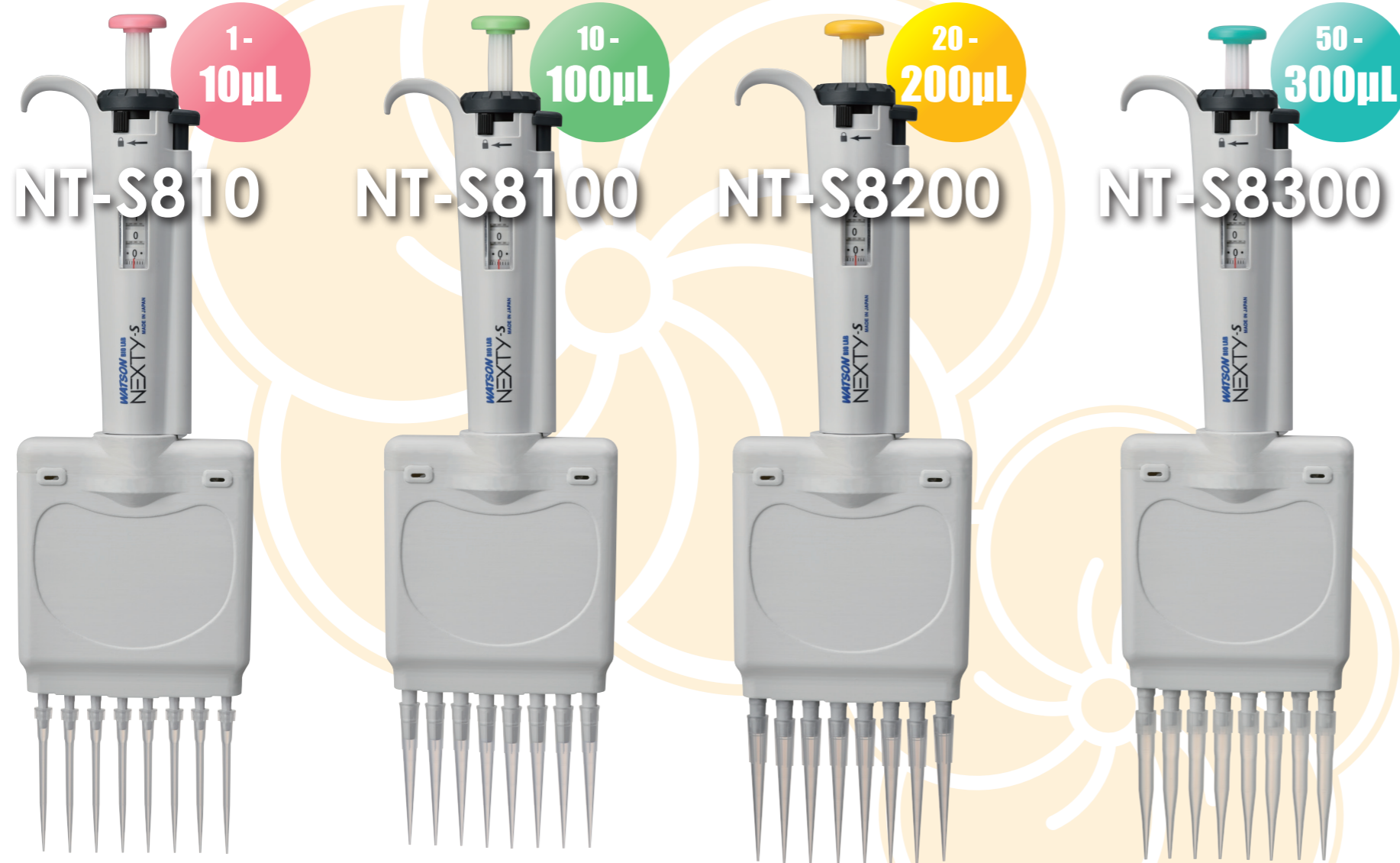

### 8連マルチサスペンションシステム

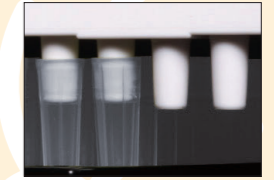
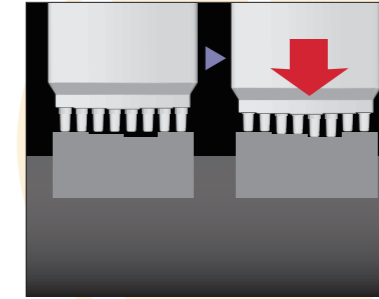

8レーン全てに独立サスペンションが搭載されており、全てのノズルコーンが独立可動! これにより、加重を均一に伝え、装着ミスを軽減します。

### 3倍速ターボダイヤル



1回転でプッシュボタン3.5回転分の容量を設定・変更できます。大きな容量変更をスピーディーに行えます。  
※プッシュボタンは容量設定の微調整時にダイヤルとして使用します。

### 軽いストローク / スリムボディ



従来品よりも本体重量、ストロークとも軽くなり、長時間使用時の疲労を軽減します。  
また、本体ボディをスリム化。手の小さな方でもしっかりとグリップでき、安定したピペティングを実現します。

### ロックレバー



プッシュボタンとターボダイヤルの回転をロックし、操作中の容量設定のズレを防ぎます。

### エジェクトボタン



親指の負担と無駄な動きを削減する押しやすいボタン。

# 32% OFF

品番	品名	最小目盛	測定容量	精度	再現性	装着可能チップ	入数	価格	キャンペーン価格
NT-S810	NEXTY-S 8連マルチチャンネルピペッター	1~10µL	0.01µL	1µL ±8.0%	≤5.0%	207/204/201	1本	-65,000円-	44,200円
				10µL ±2.0%	≤1.0%				
NT-S8100	NEXTY-S 8連マルチチャンネルピペッター	10~100µL	0.1µL	10µL ±3.0%	≤2.0%	705/703/503	1本	-65,000円-	44,200円
				100µL ±1.0%	≤0.5%				
NT-S8200	NEXTY-S 8連マルチチャンネルピペッター	20~200µL	0.1µL	20µL ±3.0%	≤1.0%	705/703/503/ 505/801	1本	-65,000円-	44,200円
				200µL ±1.0%	≤0.5%				
NT-S8300	NEXTY-S 8連マルチチャンネルピペッター	50~300µL	0.1µL	50µL ±3.0%	≤1.0%	505	1本	-65,000円-	44,200円
				300µL ±0.6%	≤0.3%				

※各ピペッターはそれぞれ太文字表記のチップにて校正を実施しております。それ以外の装着可能チップについては、検査成績書の性能と若干の誤差が生じる場合があります。

# 培養関連 製品特集

## 培養プレート(接着細胞用・浮遊細胞用) 外堀タイプ(独立ウェル)

**Special Price!**

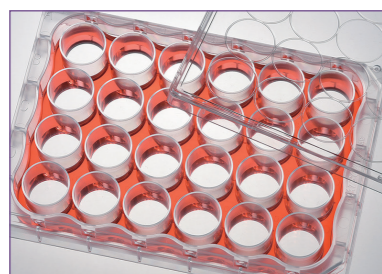

**6 well 平底**  
ウェル容量 16.8mL  
197-06CPS/197-06CS

**12 well 平底**  
ウェル容量 7.0mL  
197-12CPS/197-12CS

**24 well 平底**  
ウェル容量 3.2mL  
197-24CPS/197-24CS

**48 well 平底**  
ウェル容量 1.5mL  
197-48CPS/197-48CS

**96 well 平底**  
ウェル容量 450μL  
197-96CPS/197-96CIS

品番	品名	入数	価格	キャンペーン価格(単価)
197-06CPS	培養プレート6ウェル 接着細胞用	50枚(個包装)	25,000円	9,800円(196円)
197-06CS	培養プレート6ウェル 浮遊細胞用	50枚(個包装)	23,500円	9,200円(184円)
197-12CPS	培養プレート12ウェル 接着細胞用	50枚(個包装)	26,000円	9,800円(196円)
197-12CS	培養プレート12ウェル 浮遊細胞用	50枚(個包装)	23,500円	9,200円(184円)
197-24CPS	培養プレート24ウェル 接着細胞用	50枚(個包装)	29,000円	9,800円(196円)
197-24CS	培養プレート24ウェル 浮遊細胞用	50枚(個包装)	23,500円	9,200円(184円)
197-48CPS	培養プレート48ウェル 接着細胞用	50枚(個包装)	29,000円	9,800円(196円)
197-48CS	培養プレート48ウェル 浮遊細胞用	50枚(個包装)	23,500円	9,200円(184円)
197-96CPS	培養プレート96独立ウェル平底 接着細胞用	50枚(個包装)	26,000円	9,800円(196円)
197-96CIS	培養プレート96独立ウェル平底 浮遊細胞用	50枚(個包装)	23,500円	9,200円(184円)

## 天面フラットタイプ(外堀なし)

**Special Price!**

**96 well 平底**  
ウェル容量 380μL  
197-96CPS/197-96CS

**96 well U底**  
ウェル容量 330μL  
197-96UCPS/197-96UCS

品番	品名	入数	価格	キャンペーン価格(単価)
197-96CPS	培養プレート96ウェル平底 接着細胞用	50枚(個包装)	26,000円	9,800円(196円)
197-96CS	培養プレート96ウェル平底 浮遊細胞用	50枚(個包装)	23,500円	9,200円(184円)
197-96UCPS	培養プレート96ウェルU底 接着細胞用	50枚(個包装)	26,000円	9,800円(196円)
197-96UCS	培養プレート96ウェルU底 浮遊細胞用	50枚(個包装)	23,500円	9,200円(184円)

## 遠沈管

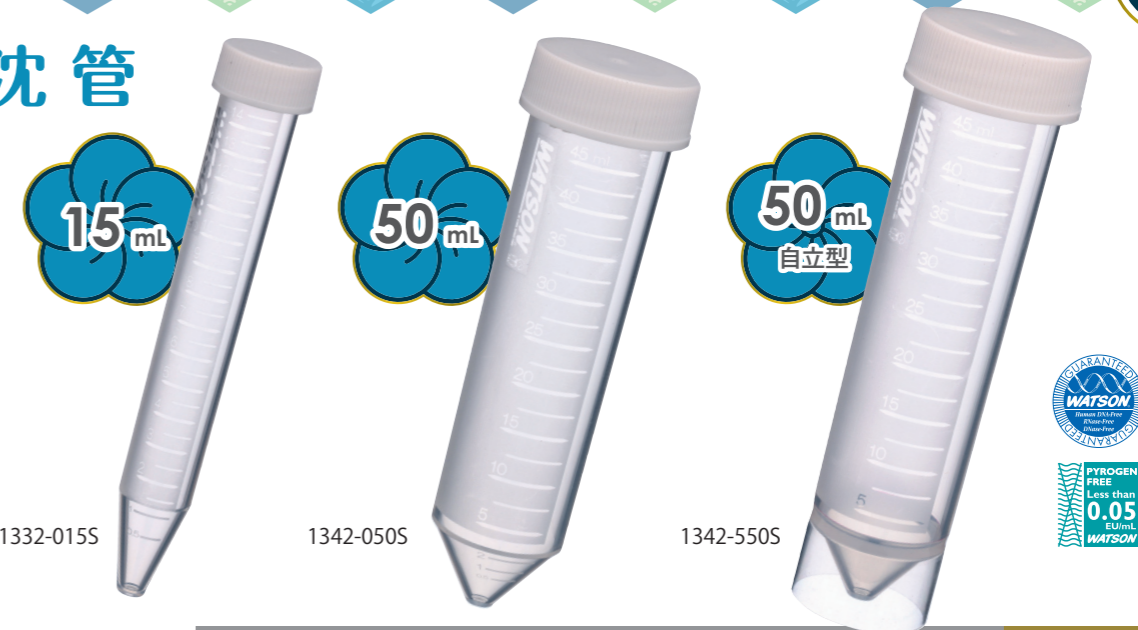

品番	品名	入数	価格	キャンペーン価格(単価)
1332-015S	15mL 遠沈管	480本(48本×10袋)	15,000円	10,500円(21.9円)
1342-050S	50mL 遠沈管	480本(24本×20袋)	20,000円	14,000円(29.2円)
1342-550S	50mL 自立型遠沈管	480本(24本×20袋)	21,000円	14,700円(30.7円)

## クライオチューブ

### クライオチューブ インナーチューブ

500本に1個「トーマスオープナー」(インナーキャップ専用オープナー)が添付されています。



品番	品名	入数	価格	キャンペーン価格(単価)
1396-101S	クライオチューブ 1.0mL自立型インナーキャップ	500本(20本×25袋)	21,500円	17,200円(34.4円)
1396-201S	クライオチューブ 2.0mL自立型インナーキャップ	500本(20本×25袋)	21,500円	17,200円(34.4円)

### クライオチューブ アウターチューブ



品番	品名	入数	価格	キャンペーン価格(単価)
1396-100S	クライオチューブ 1.0mL自立型アウターキャップ	500本(20本×25袋)	21,500円	17,200円(34.4円)
1396-200S	クライオチューブ 2.0mL自立型アウターキャップ	500本(20本×25袋)	21,500円	17,200円(34.4円)

# 培養関連 製品特集

## スライド&チャンバー

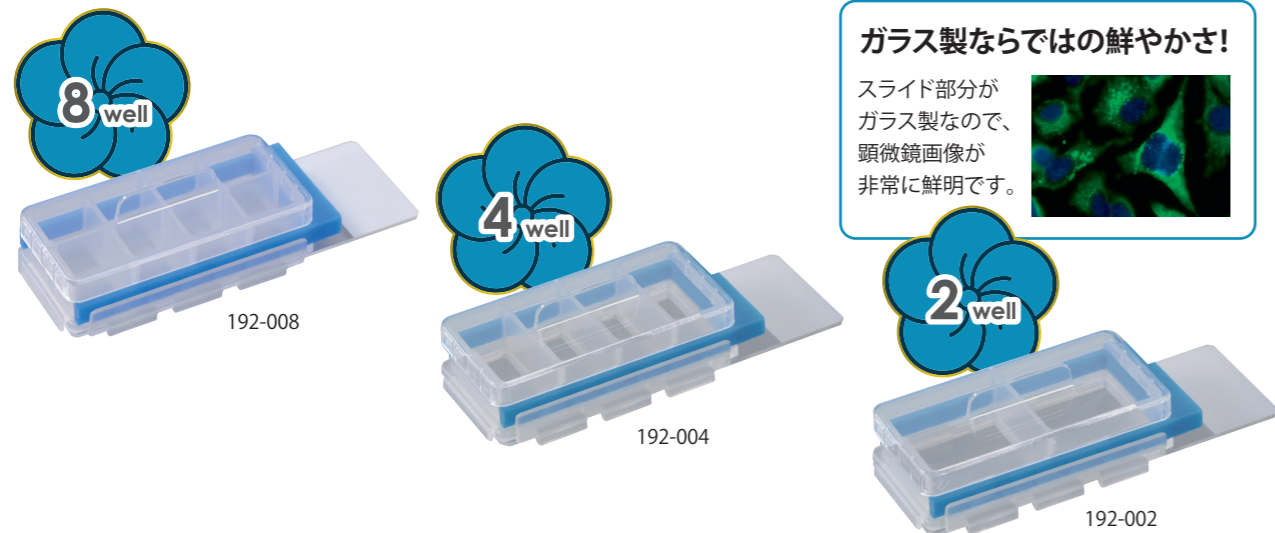

ガラス製ならではの鮮やかさ!

スライド部分が  
ガラス製なので、  
顕微鏡画像が  
非常に鮮明です。

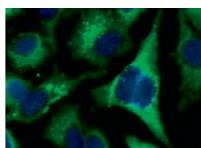

品番	品名	入数	価格	キャンペーン価格(単価)
192-008	スライド&チャンバー 8ウェル	10個(プリスター個包装)	9,100円	7,800円(780円)
192-004	スライド&チャンバー 4ウェル	10個(プリスター個包装)	9,100円	7,800円(780円)
192-002	スライド&チャンバー 2ウェル	10個(プリスター個包装)	9,100円	7,800円(780円)

## ディスポピペット

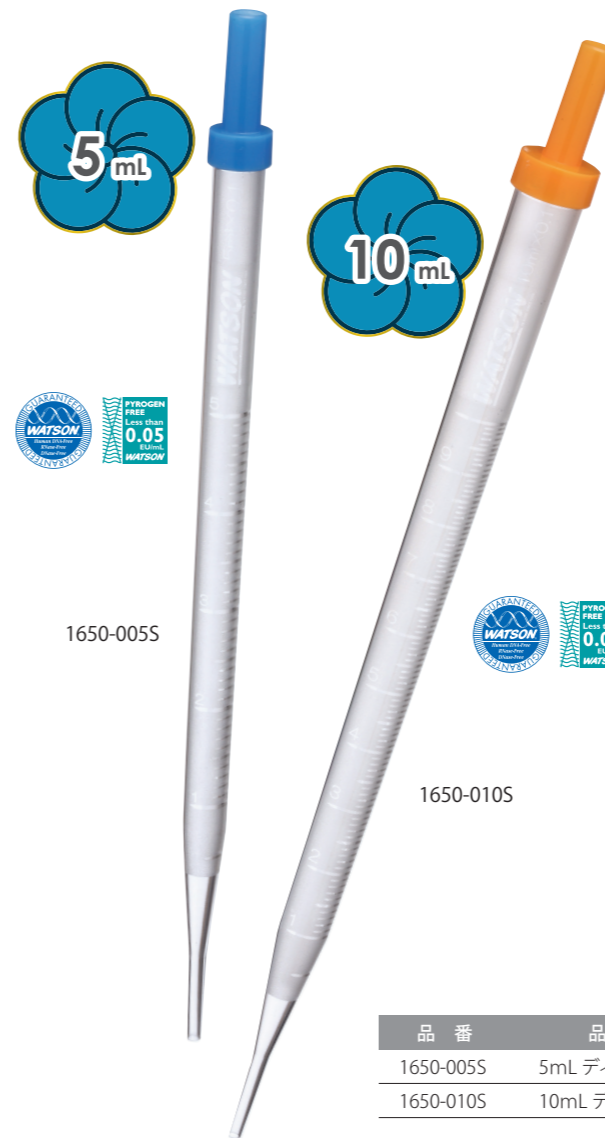

高精度

2種の目盛



目盛は溶液を  
吸引することで  
コントラストが  
上がり可視化性  
が向上。



本体シボ加工による目盛は、印刷目  
盛のようなズレがなく高い精度が得  
られます。また、インクが流れて目盛  
が消える心配もありません。

互いに逆方向にふられた2種の目  
盛で、吸引時と吐出時の液量を確  
認できます。

1650-0105



狭いスペースや  
積み重ねての利用に  
便利なパッケージ

品番	品名	入数	価格	キャンペーン価格(単価)
1650-0055	5mL ディスポピペット	150本(個包装)	8,500円	6,000円(40.0円)
1650-0105	10mL ディスポピペット	100本(個包装)	7,000円	4,900円(49.0円)

## セルカウンタープレート

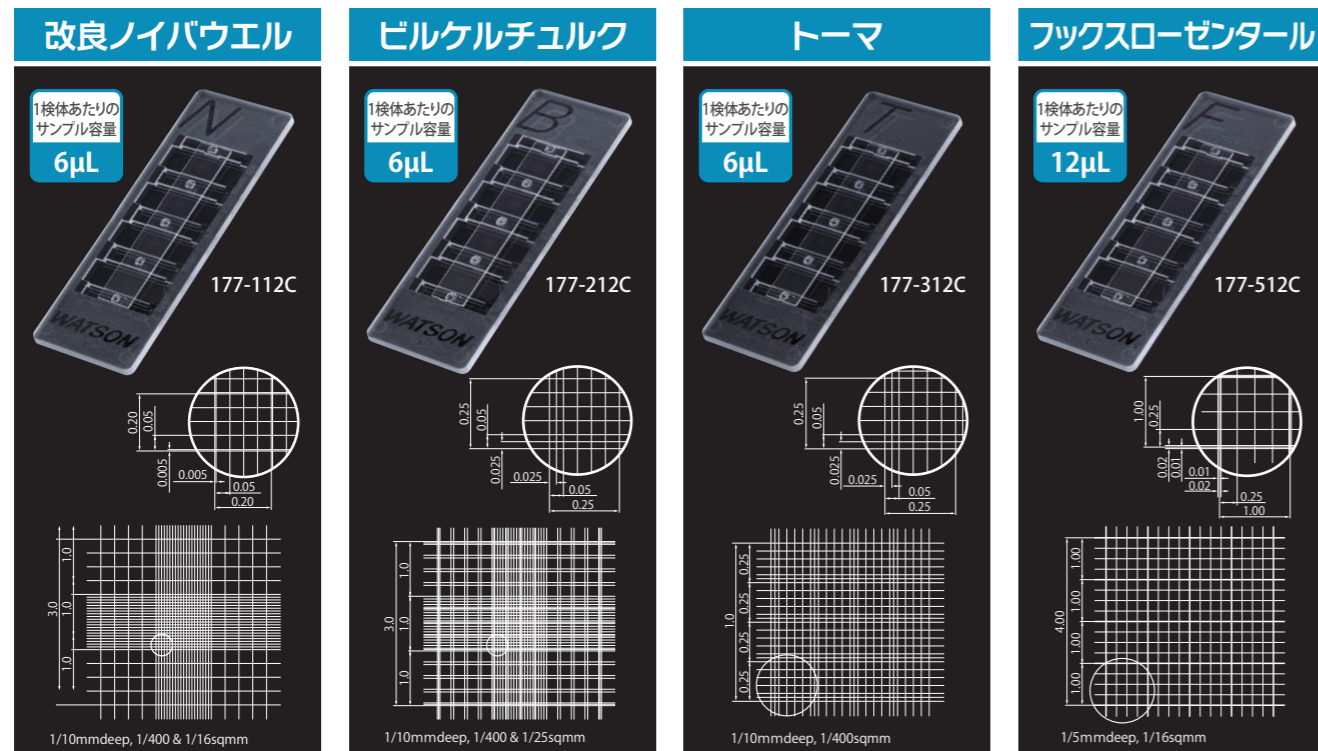

10箱セット  
(100枚)

品番	品名	入数	価格	キャンペーン価格(単価)
177-112C	セルカウンタープレート 改良ノイバウエルタイプ	100枚(10枚×10箱)	27,000円	13,600円(136.0円)
177-212C	セルカウンタープレート ビルケルチュルクタイプ	100枚(10枚×10箱)	27,000円	13,600円(136.0円)
177-312C	セルカウンタープレート トーマタイプ	100枚(10枚×10箱)	27,000円	13,600円(136.0円)
177-512C	セルカウンタープレート フックスローゼンタールタイプ	100枚(10枚×10箱)	27,000円	13,600円(136.0円)

ディスポピペットと一緒に使うならコレ!

連続分注器

ベギー  
**Peggy**

電池、充電一切不要!  
まとめて吸引、必要量毎に連続分注。



品番	品名	吸引容量 最大 最小	分注容量 最大 最小	入数	価格	キャンペーン価格
PG-01	PEGGY-01 連続分注器 Peggy	13 mL 1 mL	5 mL 0.5 mL	1台	24,000円	16,800円

ヌクレアーゼフリーマーク:このマークの付いた製品はRNase/DNase/Human-DNAフリーです。  
ワトソン独自の厳重な品質体制が敷かれたクリーンルーム製造ラインで生産されたこれらの製品は、  
厳しい品質基準で検査されており、ご要望に応じてロット毎にRNase/DNase証明書を発行致します。

バイオジェンフリーマーク:第17改正日本薬局方を参考にエンドキシン試験  
比色法を行い、エンドキシンレベル0.05EU/mL以下であることを保証しています。







# ピペットチップ 1000 $\mu$ L・1200 $\mu$ L・5mL

706  
1000 $\mu$ L

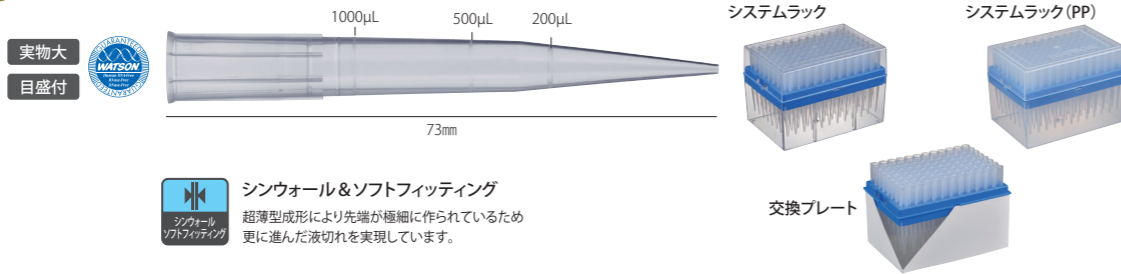

シンウォール&ソフトフィッティング  
超薄型成形により先端が極細に作られているため  
更に進んだ液切れを実現しています。

品番	品名	入数	価格	キャンペーン価格(単価)	大箱キャンペーン価格(単価)
110-706C	1000 $\mu$ L 目盛付チップクリア	1,000本	3,600円	2,520円(2.6円)	10,000本 18,000円(1.8円)
120-706C	1000 $\mu$ L 目盛付システムラッククリア	96本×10ラック	11,800円	8,260円(8.6円)	96本×50ラック 37,760円(7.9円)
120-706CS	1000 $\mu$ L 目盛付システムラッククリア <b>滅菌</b>	96本×10ラック	13,900円	9,740円(10.2円)	96本×50ラック 44,480円(9.3円)
120P-706C	1000 $\mu$ L 目盛付システムラック(PP)クリア	96本×10ラック	8,200円	5,740円(6.0円)	96本×50ラック 26,240円(5.5円)
120P-706CS	1000 $\mu$ L 目盛付システムラック(PP)クリア <b>滅菌</b>	96本×10ラック	10,100円	7,080円(7.4円)	96本×50ラック 32,320円(6.8円)
122-706C	1000 $\mu$ L 目盛付交換プレートクリア	96本×10プレート	7,500円	5,260円(5.5円)	96本×50プレート 24,000円(5.0円)
122-706CS	1000 $\mu$ L 目盛付交換プレートクリア <b>滅菌</b>	96本×10プレート	8,900円	6,240円(6.5円)	96本×50プレート 28,480円(6.0円)

806  
1000 $\mu$ L  
ロング

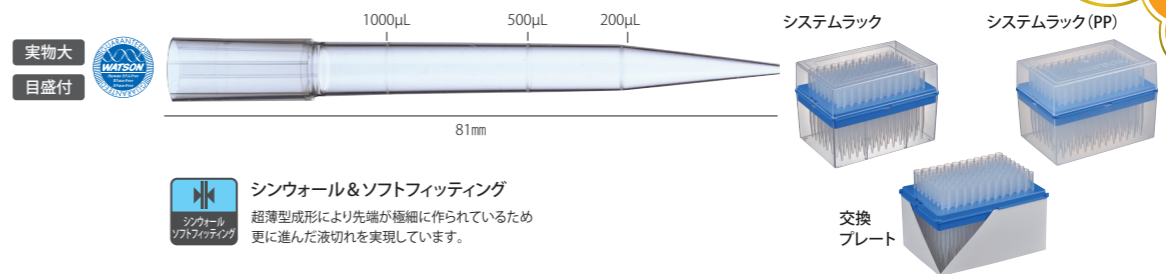

シンウォール&ソフトフィッティング  
超薄型成形により先端が極細に作られているため  
更に進んだ液切れを実現しています。

品番	品名	入数	価格	キャンペーン価格(単価)	大箱キャンペーン価格(単価)
110-806C	1000 $\mu$ L 目盛付チップクリア	1,000本	4,000円	2,800円(2.8円)	10,000本 22,800円(2.3円)
120-806C	1000 $\mu$ L 目盛付システムラッククリア	96本×10ラック	11,700円	8,200円(8.6円)	96本×50ラック 37,440円(7.8円)
120-806CS	1000 $\mu$ L 目盛付システムラッククリア <b>滅菌</b>	96本×10ラック	13,700円	9,600円(10.0円)	96本×50ラック 43,840円(9.2円)
120P-806C	1000 $\mu$ L 目盛付システムラック(PP)クリア	96本×10ラック	8,400円	5,880円(6.2円)	96本×50ラック 26,880円(5.6円)
120P-806CS	1000 $\mu$ L 目盛付システムラック(PP)クリア <b>滅菌</b>	96本×10ラック	10,200円	7,140円(7.5円)	96本×50ラック 32,640円(6.8円)
122-806C	1000 $\mu$ L 目盛付交換プレートクリア	96本×10プレート	7,700円	5,400円(5.7円)	96本×50プレート 24,640円(5.2円)
122-806CS	1000 $\mu$ L 目盛付交換プレートクリア <b>滅菌</b>	96本×10プレート	9,100円	6,380円(6.7円)	96本×50プレート 29,120円(6.1円)

804  
1000 $\mu$ L  
ロング

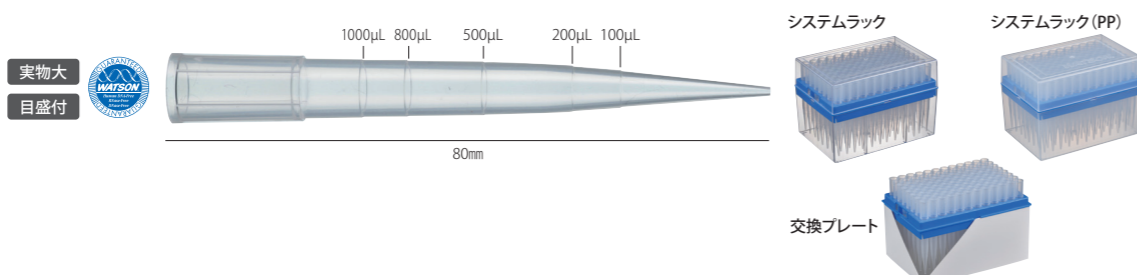

品番	品名	入数	価格	キャンペーン価格(単価)	大箱キャンペーン価格(単価)
110-804C	1000 $\mu$ L チップクリア	1,000本	3,700円	2,600円(2.6円)	10,000本 20,360円(2.1円)
120-804C	1000 $\mu$ L システムラッククリア	96本×10ラック	11,500円	8,060円(8.4円)	96本×50ラック 36,800円(7.7円)
120-804CS	1000 $\mu$ L システムラッククリア <b>滅菌</b>	96本×10ラック	13,900円	9,740円(10.2円)	96本×50ラック 44,480円(9.3円)
120P-804C	1000 $\mu$ L システムラック(PP)クリア	96本×10ラック	8,200円	5,740円(6.0円)	96本×50ラック 26,240円(5.5円)
120P-804CS	1000 $\mu$ L システムラック(PP)クリア <b>滅菌</b>	96本×10ラック	10,400円	7,280円(7.6円)	96本×50ラック 33,280円(7.0円)
122-804C	1000 $\mu$ L 交換プレートクリア	96本×10プレート	7,500円	5,260円(5.5円)	96本×50プレート 24,000円(5.0円)
122-804CS	1000 $\mu$ L 交換プレートクリア <b>滅菌</b>	96本×10プレート	9,000円	6,300円(6.6円)	96本×50プレート 28,800円(6.0円)

805  
1200 $\mu$ L  
エクストラロング

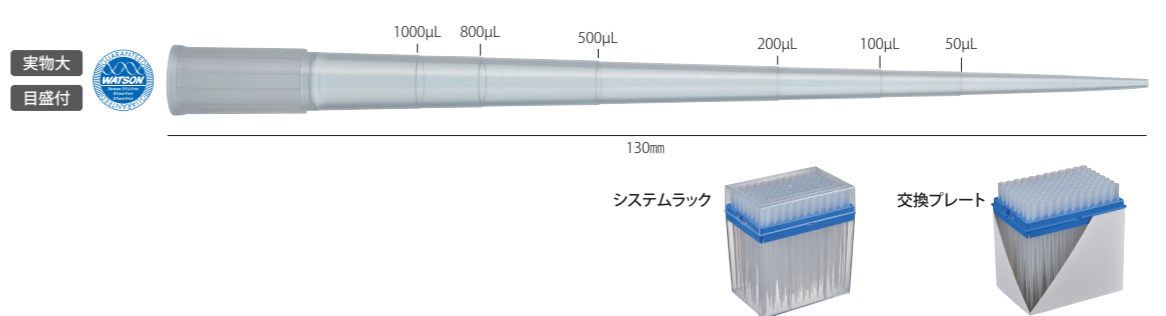

品番	品名	入数	価格	キャンペーン価格(単価)	大箱キャンペーン価格(単価)
110-805C	1200 $\mu$ L エクストラロングチップ	1,000本	7,200円	5,040円(5.1円)	10,000本 41,760円(4.2円)
120-805C	1200 $\mu$ L エクストラロングチップシステムラック	96本×10ラック	16,000円	11,200円(11.7円)	96本×50ラック 51,200円(10.7円)
120-805CS	1200 $\mu$ L エクストラロングチップシステムラック <b>滅菌</b>	96本×10ラック	18,800円	13,160円(13.7円)	96本×50ラック 60,160円(12.6円)
122-805C	1200 $\mu$ L エクストラロングチップ交換プレート	96本×10プレート	10,200円	7,140円(7.5円)	96本×50プレート 32,640円(6.8円)
122-805CS	1200 $\mu$ L エクストラロングチップ交換プレート <b>滅菌</b>	96本×10プレート	13,300円	9,320円(9.7円)	96本×50プレート 42,560円(8.9円)

502  
1000 $\mu$ L

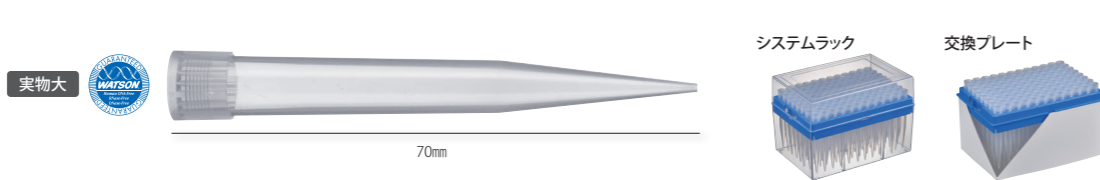

品番	品名	入数	価格	キャンペーン価格(単価)	大箱キャンペーン価格(単価)
110-502C	1000 $\mu$ L チップクリア	1,000本	4,000円	2,800円(2.8円)	10,000本 22,800円(2.3円)
120-502C	1000 $\mu$ L システムラッククリア	96本×10ラック	12,300円	8,620円(9.0円)	96本×50ラック 39,360円(8.2円)
120-502CS	1000 $\mu$ L システムラッククリア <b>滅菌</b>	96本×10ラック	14,000円	9,800円(10.2円)	96本×50ラック 44,800円(9.4円)
122-502C	1000 $\mu$ L 交換プレートクリア	96本×10プレート	8,100円	5,680円(6.0円)	96本×50プレート 25,920円(5.4円)
122-502CS	1000 $\mu$ L 交換プレートクリア <b>滅菌</b>	96本×10プレート	9,000円	6,300円(6.6円)	96本×50プレート 28,800円(6.0円)

401  
5mL

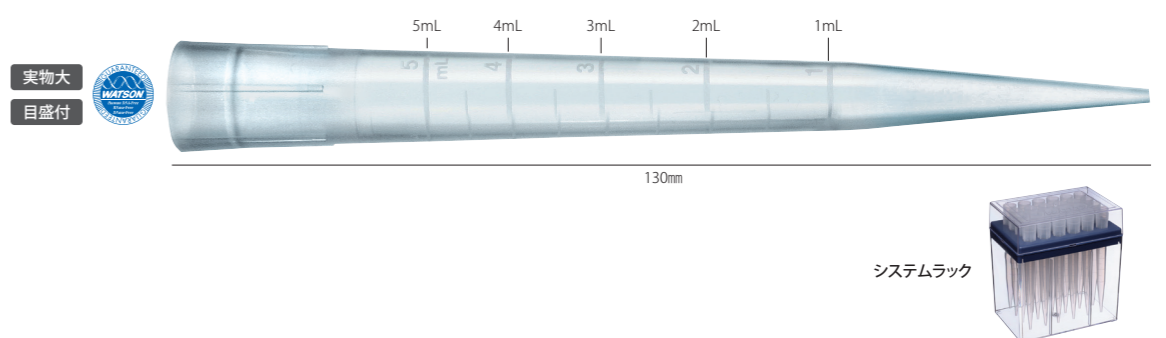

品番	品名	入数	価格	キャンペーン価格(単価)	大箱キャンペーン価格(単価)
110-401C	5mL マクロチップ ギルソン/ソコレックス用	250本	3,700円	2,600円(10.4円)	2,500本 22,200円(8.9円)
120-401C	5mL マクロチップラック ギルソン/ソコレックス用	24本×1ラック	1,900円	—	24本×10ラック 19,000円 12,160円(50.7円)
120-401CS	5mL マクロチップラック ギルソン/ソコレックス用 <b>滅菌</b>	24本×1ラック	2,600円	—	24本×10ラック 26,000円 16,600円(69.2円)

ヌクレアーゼフリーマーク:このマークの付いた製品はRNase/DNase/Human-DNAフリーです。  
ワトソン独自の厳重な品質体制が敷かれたクリーンルーム製造ラインで生産されたこれらの製品は、厳しい品質基準で検査されており、ご要望に応じてロット毎にRNase/DNase証明書を発行致します。



# 交換用 ECOパック

お得で環境にもやさしい  
交換プレートです。

- 放射線 滅菌済
- 省スペース & 省コスト
- 廃棄物削減 紙製 パッケージ
- エコロジー & エコノミー



## 10µL ショートチップ

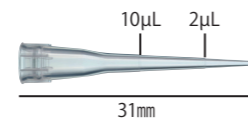

エコパック10µL用空ラック  
1298-254RA

品番	品名	入数	価格	キャンペーン価格(単価)	大箱	キャンペーン価格(単価)
123R-254CS	エコパック 10µL	滅菌 96本×5段×10/パック	18,800円-	13,200円(2.75円)	50/パック	60,200円(2.5円)
1298-254RA	空ラック エコパック 10µL 用	10ラック	4,300円-	3,000円(300円)		

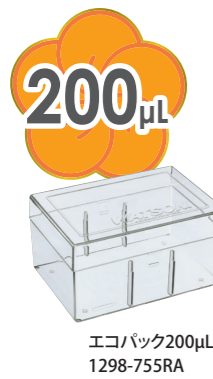

## 200µL スタンダードチップ

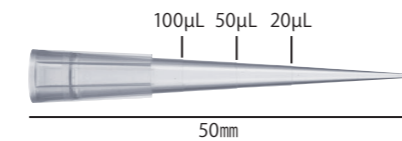

エコパック200µL用空ラック  
1298-755RA

品番	品名	入数	価格	キャンペーン価格(単価)	大箱	キャンペーン価格(単価)
123R-755CS	エコパック 200µL	滅菌 96本×5段×10/パック	18,800円-	13,200円(2.75円)	50/パック	60,200円(2.5円)
1298-755RA	空ラック エコパック 200µL 用	10ラック	4,300円-	3,000円(300円)		



## 1000µL ロングチップ

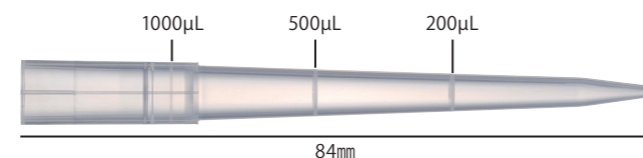

エコパック1000µL用空ラック  
1298-757RA

品番	品名	入数	価格	キャンペーン価格(単価)	大箱	キャンペーン価格(単価)
123R-757CS	エコパック 1000µL	滅菌 96本×5段×5/パック	14,800円-	10,400円(4.4円)	25/パック	47,400円(3.95円)
1298-757RA	空ラック エコパック 1000µL 用	5ラック	3,200円-	2,240円(448円)		

# 液切れ力 ローリテンションチップ

原料にこだわり、撥水性を高め、「液切れ力」を強化しました。



実物大  
目盛付

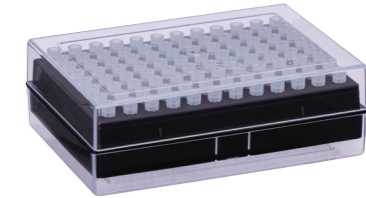
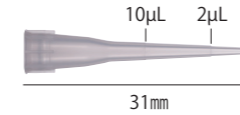

システムラック  
121-214CLS

品番	品名	入数	価格	キャンペーン価格(単価)	大箱	キャンペーン価格(単価)
112-214CL	10µL ローリテンションチップ	1,000本	3,520円	2,400円(2.4円)	20,000本	35,200円(1.76円)
121-214CLS	10µL ローリテンションチップシステムラック	滅菌 96本×10ラック	13,800円	9,700円(10.1円)	50ラック	44,200円(9.21円)



実物大  
目盛付

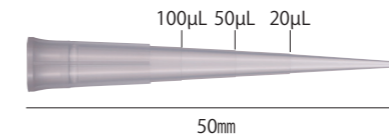

システムラック  
121-715CLS

品番	品名	入数	価格	キャンペーン価格(単価)	大箱	キャンペーン価格(単価)
112-715CL	200µL ローリテンションチップ	1,000本	2,860円	2,000円(2.0円)	10,000本	14,300円(1.43円)
121-715CLS	200µL ローリテンションチップシステムラック	滅菌 96本×10ラック	13,500円	9,500円(9.9円)	50ラック	45,000円(9.4円)

## 優れた撥水性



独自ブレンドの樹脂原料と、ワトソン本来の高精度金型、成形技術により、優れた撥水性能を発揮します。液切れを良くし、液残りを最小限にすることにより、高い精度、再現性が求められる研究現場で、信頼性の高いデータを得ることが可能です。

## 液残り試験

### ■試験方法

200µL吸引、その後同じ容器に全量吐出した際の重量差をチップ内に残った液量とし、比較を行った。

### ■試験結果

他社A社、B社およびC社の液切れチップと比較し、優位性が確認された。また、ワトソン社の同形ノーマルチップとの比較においても、残留量の大幅な減少が認められ、撥水性能を十分に発揮していると考えられる。

図1 チップ内残留量

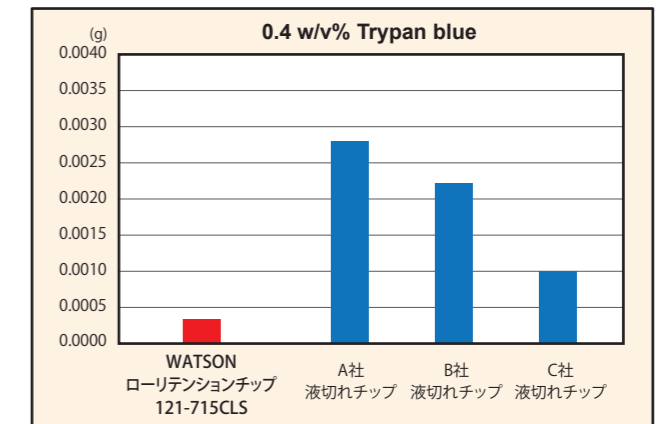

ヌクレアーゼフリーマーク:このマークの付いた製品はRNase/DNase/Human-DNAフリーです。ワトソン独自の厳重な品質体制が敷かれたクリーンルーム製造ラインで生産されたこれらの製品は、厳しい品質基準で検査されており、ご要望に応じてロット毎にRNase/DNase証明書を発行致します。

# ラージボアチップ

# ヒンジラック

先端口径が広いので、細胞などのピペット操作に。  
グリセロールなどの粘度の高いサンプルの取り扱いにも。

WATSON ラックにヒンジタイプが登場!

200 $\mu$ L

## ノーマルチップ

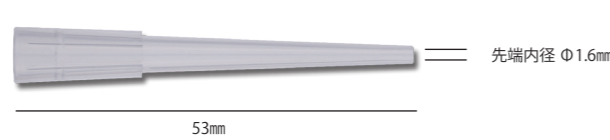

120P-744CS  
200  $\mu$ L, ラージボアチップ  
システムラック (PP)

## フィルターチップ



124P-744CS  
200  $\mu$ L, ラージボアフィルターチップ  
システムラック (PP)

品番	品名	入数	価格	キャンペーン価格(単価)
113-744C	200 $\mu$ Lラージボアチップ	1,000本	<del>4,000円</del>	<b>3,200円(3.2円)</b>
120P-744CS	200 $\mu$ Lラージボアチップシステムラック (PP)	<b>減価</b> 96本×10ラック	<del>11,400円</del>	<b>9,120円(9.5円)</b>
124P-744CS	200 $\mu$ Lラージボアフィルターチップシステムラック (PP)	<b>減価</b> 96本×10ラック	<del>18,000円</del>	<b>14,400円(15.0円)</b>

1000 $\mu$ L

## ノーマルチップ

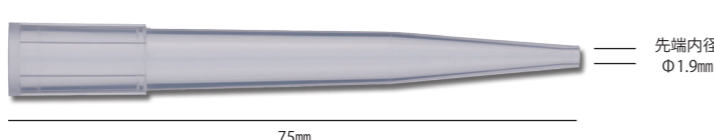

120P-844CS  
1000  $\mu$ L, ラージボアチップ  
システムラック (PP)

## フィルターチップ



124P-844CS  
1000  $\mu$ L, ラージボアフィルターチップ  
システムラック (PP)

品番	品名	入数	価格	キャンペーン価格(単価)
113-844C	1000 $\mu$ Lラージボアチップ	1,000本	<del>5,000円</del>	<b>4,000円(4.0円)</b>
120P-844CS	1000 $\mu$ Lラージボアチップシステムラック (PP)	<b>減価</b> 96本×10ラック	<del>12,400円</del>	<b>9,920円(10.4円)</b>
124P-844CS	1000 $\mu$ Lラージボアフィルターチップシステムラック (PP)	<b>減価</b> 96本×10ラック	<del>20,000円</del>	<b>16,000円(16.7円)</b>

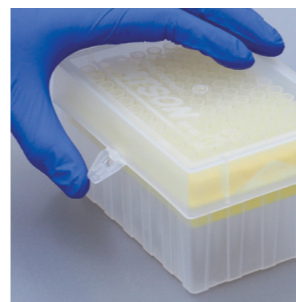

片手でロック解除・開閉  
クリーンベンチ内でもストレスなく  
操作できます。

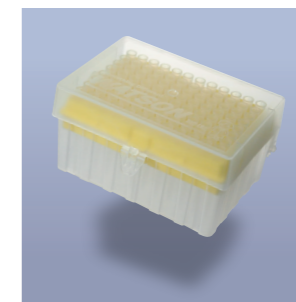

PP製だから軽い  
耐薬品性にも優れたPP(ポリプロ  
ピレン)製。  
オートクレープも可能です\*。  
\*ポリプロピレンは樹脂の特性上、オートクレープ  
後は収縮・変形が起こります。



フタは取り外し可能  
セパレートタイプのフタとしても  
使用できます。

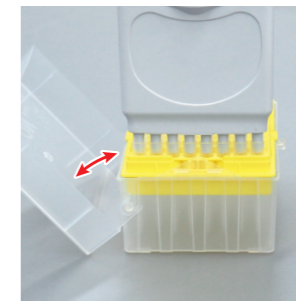

大きく開いて使いやすい  
フタが大きく開口するので、マルチ  
ピペッターでもストレスなく使用  
できます。

サイズ  
**S**

## PP ヒンジラックス



1298-PPS

### 対応交換プレート

122-207C/CS · 122-204C/CS · 122-201C/CS · 123P-2104C  
123R-254CS · 122-703C/CS · 123-753C/CS · 122-503C/CS  
123-553C/CS · 123R-755CS · 122-505C/CS  
127-10S · 127-10XS · 1271-204CS · 1272-207CS · 127-20S  
126-20S · 127-100S · 126-100S · 127-200S · 1272-703CS

品番	品名	入数	価格	キャンペーン価格(単価)
1298-PPS	PP ヒンジラック S	10個	<del>6,000円</del>	<b>4,200円(420円)</b>

サイズ  
**M**

## PP ヒンジラックM



1298-PPM

### 対応交換プレート

122-706C/CS · 122-804C/CS · 122-502C/CS · 122-806C/CS  
123R-757CS · 127-1000S · 126-1000S

品番	品名	入数	価格	キャンペーン価格(単価)
1298-PPM	PP ヒンジラック M	5個	<del>7,000円</del>	<b>4,900円(980円)</b>

# ハイパーフィルターチップ

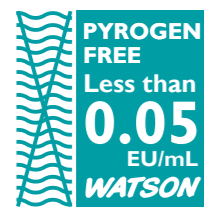

新たに、「ハイパーフィルターチップ」がパイロジェン・フリー製品に追加されました。  
エンドキシンレベルが0.05EU/mL以下であることが証明されており、より安心してお使いいただけます。



実物大



システムラック

交換プレート

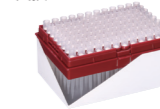

品番	品名	入数	価格	キャンペーン価格(単価)	大箱	キャンペーン価格(単価)
125-200S	200µL ハイパーフィルターチップシステムラック	96本×10ラック	<del>16,000円</del>	11,200円(11.7円)	96本×50ラック	51,200円(10.7円)
127-200S	200µL ハイパーフィルターチップ交換プレート	96本×10プレート	<del>12,500円</del>	8,760円(9.2円)	96本×50プレート	40,000円(8.4円)



実物大



システムラック

交換プレート

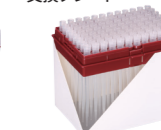

品番	品名	入数	価格	キャンペーン価格(単価)	大箱	キャンペーン価格(単価)
125-200XS	200µL ロングハイパーフィルターチップシステムラック	96本×10ラック	<del>17,800円</del>	12,500円(13.1円)	96本×50ラック	56,960円(11.9円)
127-200XS	200µL ロングハイパーフィルターチップ交換プレート	96本×10プレート	<del>14,300円</del>	10,020円(10.5円)	96本×50プレート	46,000円(9.6円)



実物大

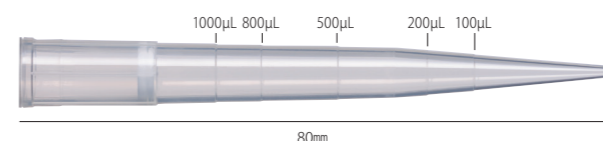

システムラック

交換プレート

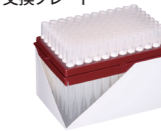

品番	品名	入数	価格	キャンペーン価格(単価)	大箱	キャンペーン価格(単価)
125-1000S	1000µL ハイパーフィルターチップシステムラック	96本×10ラック	<del>17,500円</del>	12,300円(12.9円)	96本×50ラック	56,000円(11.7円)
127-1000S	1000µL ハイパーフィルターチップ交換プレート	96本×10プレート	<del>14,000円</del>	9,800円(10.2円)	96本×50プレート	45,100円(9.4円)



実物大

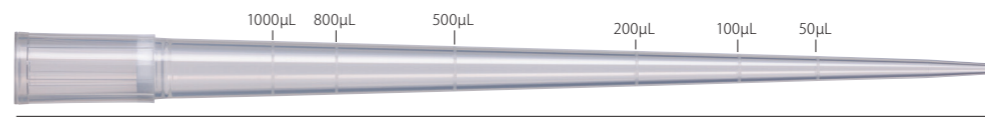

システムラック

交換プレート



品番	品名	入数	価格	キャンペーン価格(単価)	大箱	キャンペーン価格(単価)
125-1200S	1200µL エクストラロングハイパーフィルターチップシステムラック	96本×10ラック	<del>22,000円</del>	15,300円(16.0円)	96本×50ラック	70,300円(14.7円)
127-1200S	1200µL エクストラロングハイパーフィルターチップ交換プレート	96本×10プレート	<del>17,400円</del>	12,100円(12.6円)	96本×50プレート	55,500円(11.6円)



実物大

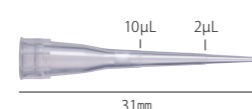

システムラック

交換プレート

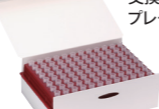
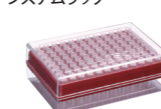

品番	品名	入数	価格	キャンペーン価格(単価)	大箱	キャンペーン価格(単価)
125-10S	10µL ショートハイパーフィルターチップシステムラック	96本×10ラック	<del>16,000円</del>	11,200円(11.7円)	96本×50ラック	51,200円(10.7円)
127-10S	10µL ショートハイパーフィルターチップ交換プレート	96本×10プレート	<del>12,500円</del>	8,760円(9.2円)	96本×50プレート	40,000円(8.4円)



実物大



システムラック

交換プレート



品番	品名	入数	価格	キャンペーン価格(単価)	大箱	キャンペーン価格(単価)
125-10XS	10µL ロングハイパーフィルターチップシステムラック	96本×10ラック	<del>16,000円</del>	11,200円(11.7円)	96本×50ラック	51,200円(10.7円)
127-10XS	10µL ロングハイパーフィルターチップ交換プレート	96本×10プレート	<del>12,500円</del>	8,760円(9.2円)	96本×50プレート	40,000円(8.4円)



実物大



システムラック

交換プレート

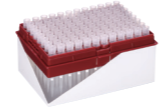
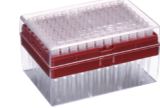

品番	品名	入数	価格	キャンペーン価格(単価)	大箱	キャンペーン価格(単価)
125-20S	20µL ハイパーフィルターチップシステムラック	96本×10ラック	<del>16,000円</del>	11,200円(11.7円)	96本×50ラック	51,200円(10.7円)
127-20S	20µL ハイパーフィルターチップ交換プレート	96本×10プレート	<del>12,500円</del>	8,760円(9.2円)	96本×50プレート	40,000円(8.4円)



実物大



システムラック

交換プレート

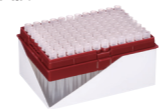

品番	品名	入数	価格	キャンペーン価格(単価)	大箱	キャンペーン価格(単価)
125-100S	100µL ハイパーフィルターチップシステムラック	96本×10ラック	<del>16,000円</del>	11,200円(11.7円)	96本×50ラック	51,200円(10.7円)
127-100S	100µL ハイパーフィルターチップ交換プレート	96本×10プレート	<del>12,500円</del>	8,760円(9.2円)	96本×50プレート	40,000円(8.4円)

ヌクレアーゼフリーマーク: このマークの付いた製品はRNase/DNase/Human-DNAフリーです。  
ワトソン独自の厳重な品質管理体制が敷かれたクリーンルーム製造ラインで生産されたこれらの製品は、厳しい品質基準で検査されており、ご希望に応じてロット毎にRNase/DNase証明書を発行致します。

パイロジェンフリーマーク: 第17改正日本薬局方を参考にエンドキシン試験比色法を行い、エンドキシンレベル0.05EU/mL以下であることを保証しています。

# フィルターチップ

10 $\mu$ L  
ショート

実物大  
目盛付

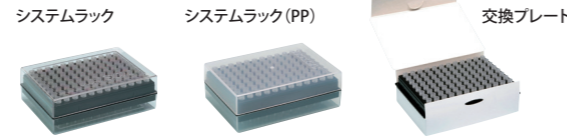
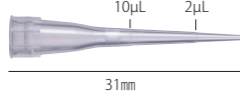

品番	品名	入数	価格	キャンペーン価格(単価)	大箱	キャンペーン価格(単価)
1251-204CS	10 $\mu$ L ショートフィルターチップシステムラック	96本×10ラック	14,500円	10,100円(10.6円)	96本×50ラック	46,400円(9.7円)
1251P-204CS	10 $\mu$ L ショートフィルターチップシステムラック(PP)	96本×10ラック	12,500円	8,760円(9.2円)	96本×50ラック	40,000円(8.4円)
1271-204CS	10 $\mu$ L ショートフィルターチップ交換プレート	96本×10プレート	11,300円	7,900円(8.3円)	96本×50プレート	36,100円(7.6円)

10 $\mu$ L  
ロング

実物大  
目盛付

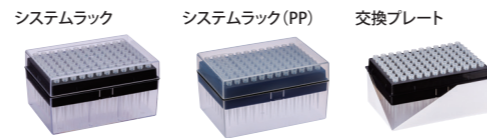
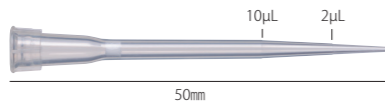

品番	品名	入数	価格	キャンペーン価格(単価)	大箱	キャンペーン価格(単価)
1252-207CS	10 $\mu$ L ロングフィルターチップシステムラック	96本×10ラック	14,500円	10,100円(10.6円)	96本×50ラック	46,400円(9.7円)
1252P-207CS	10 $\mu$ L ロングフィルターチップシステムラック(PP)	96本×10ラック	12,500円	8,760円(9.2円)	96本×50ラック	40,000円(8.4円)
1272-207CS	10 $\mu$ L ロングフィルターチップ交換プレート	96本×10プレート	11,300円	7,900円(8.3円)	96本×50プレート	36,100円(7.6円)

20 $\mu$ L

実物大

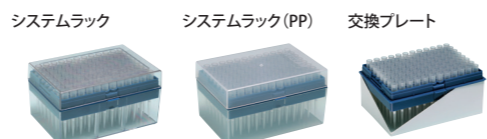

品番	品名	入数	価格	キャンペーン価格(単価)	大箱	キャンペーン価格(単価)
124-20S	20 $\mu$ L フィルターチップシステムラック	96本×10ラック	14,500円	10,100円(10.6円)	96本×50ラック	46,400円(9.7円)
124P-20S	20 $\mu$ L フィルターチップシステムラック(PP)	96本×10ラック	12,500円	8,760円(9.2円)	96本×50ラック	40,000円(8.4円)
126-20S	20 $\mu$ L フィルターチップ交換プレート	96本×10プレート	11,300円	7,900円(8.3円)	96本×50プレート	36,100円(7.6円)

100 $\mu$ L

実物大

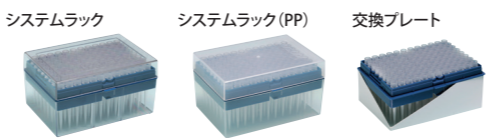
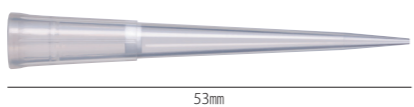

品番	品名	入数	価格	キャンペーン価格(単価)	大箱	キャンペーン価格(単価)
124-100S	100 $\mu$ L フィルターチップシステムラック	96本×10ラック	14,500円	10,100円(10.6円)	96本×50ラック	46,400円(9.7円)
124P-100S	100 $\mu$ L フィルターチップシステムラック(PP)	96本×10ラック	12,500円	8,760円(9.2円)	96本×50ラック	40,000円(8.4円)
126-100S	100 $\mu$ L フィルターチップ交換プレート	96本×10プレート	11,000円	7,700円(8.1円)	96本×50プレート	35,100円(7.4円)

200 $\mu$ L

実物大

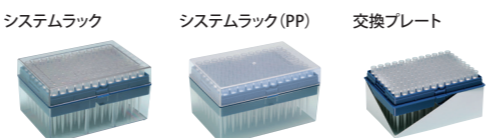
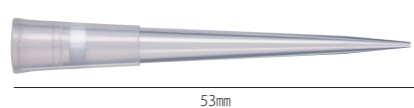

品番	品名	入数	価格	キャンペーン価格(単価)	大箱	キャンペーン価格(単価)
1252-703CS	200 $\mu$ L フィルターチップシステムラック	96本×10ラック	14,500円	10,100円(10.6円)	96本×50ラック	46,400円(9.7円)
1252P-703CS	200 $\mu$ L フィルターチップシステムラック(PP)	96本×10ラック	12,300円	8,620円(9.0円)	96本×50ラック	39,360円(8.2円)
1272-703CS	200 $\mu$ L フィルターチップ交換プレート	96本×10プレート	11,300円	7,900円(8.3円)	96本×50プレート	36,100円(7.6円)

200 $\mu$ L  
ロング

実物大  
目盛付

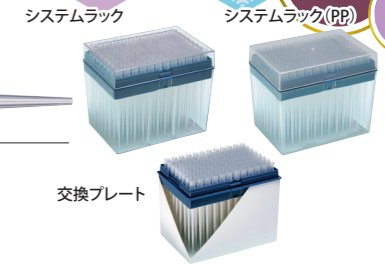
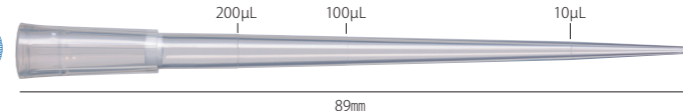

品番	品名	入数	価格	キャンペーン価格(単価)	大箱	キャンペーン価格(単価)
1252-801CS	200 $\mu$ L ロングフィルターチップシステムラック	96本×10ラック	16,300円	11,400円(11.9円)	96本×50ラック	51,200円(10.7円)
1252P-801CS	200 $\mu$ L ロングフィルターチップシステムラック(PP)	96本×10ラック	14,100円	9,900円(10.4円)	96本×50ラック	45,200円(9.5円)
1272-801CS	200 $\mu$ L ロングフィルターチップ交換プレート	96本×10プレート	12,800円	9,000円(9.4円)	96本×50プレート	41,000円(8.6円)

1000 $\mu$ L  
ロング

実物大  
目盛付

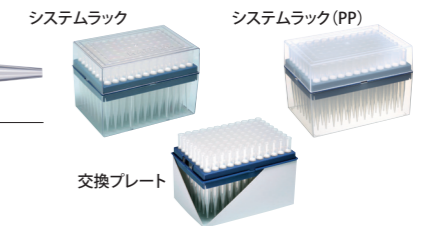
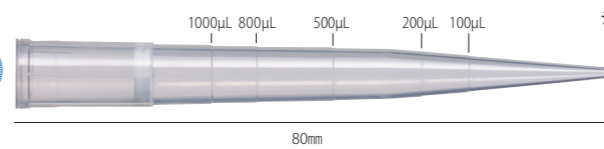

品番	品名	入数	価格	キャンペーン価格(単価)	大箱	キャンペーン価格(単価)
124-1000S	1000 $\mu$ L ロングフィルターチップシステムラック	96本×10ラック	16,000円	11,200円(11.7円)	96本×50ラック	51,200円(10.7円)
124P-1000S	1000 $\mu$ L ロングフィルターチップシステムラック(PP)	96本×10ラック	14,000円	9,700円(10.1円)	96本×50ラック	42,000円(8.8円)
126-1000S	1000 $\mu$ L ロングフィルターチップ交換プレート	96本×10プレート	12,500円	8,800円(9.2円)	96本×50プレート	40,000円(8.4円)

1200 $\mu$ L  
エクストラロング

実物大  
目盛付

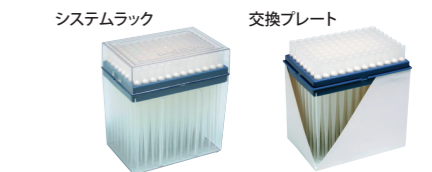
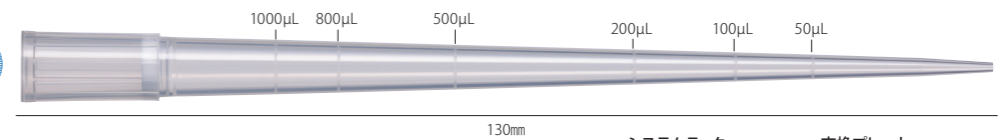

品番	品名	入数	価格	キャンペーン価格(単価)	大箱	キャンペーン価格(単価)
124-1200S	1200 $\mu$ L エクストラロングフィルターチップシステムラック	96本×10ラック	20,200円	14,140円(14.8円)	96本×50ラック	64,640円(13.5円)
126-1200S	1200 $\mu$ L エクストラロングフィルターチップ交換プレート	96本×10プレート	15,600円	10,920円(11.4円)	96本×50プレート	49,900円(10.4円)

5mL

実物大  
目盛付

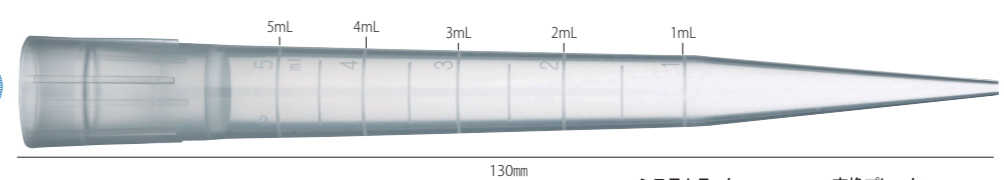

品番	品名	入数	価格	大箱	キャンペーン価格(単価)
124-5000S	5mL フィルターチップシステムラック	24本×1ラック	3,100円	24本×10ラック	31,000円(19,900円(83.0円))
126-5000S	5mL フィルターチップ交換プレート	24本×1プレート	2,600円	24本×10プレート	26,000円(16,600円(69.2円))

ヌクレアーゼフリーマーク:このマークの付いた製品はRNase/DNase/Human-DNAフリーです。ワトソン独自の厳重な品質体制が敷かれたクリーンルーム製造ラインで生産されたこれらの製品は、厳しい品質基準で検査されており、ご要望に応じてロット毎にRNase/DNase証明書を発行致します。

# マイクロチューブ

## ハイパーマイクロチューブ



**ロック機構でしっかり閉まる!**  
**コンタミ防止にもなるロック機構**  
**指にやさしいヒンジ**  
**0.5mLごとの目盛、書き込みスペース**

※ヴァージンポリプロピレン使用(オートクレーブ可)  
 遠心強度:1.5mL 20,000×G(水1.0mL・15分間)  
 2.0mL 20,000×G(水1.5mL・15分間)  
 目盛付1.5mL(500/1000/1500μL)  
 2.0mL(500/1000/1500/2000μL)  
 フラットトップ(書き込み可能)  
 側面に書き込みスペースあり  
 キャップタッチ:715C 固い 7155C 柔らかい  
 620C やや固い  
 RNase/ DNase/ Human-DNA フリー

品番	品名	入数	価格	キャンペーン価格(単価)	大箱キャンペーン価格(単価)
131-715C	1.5mLハイパーマイクロチューブ 丸底ハードタッチ	1,000本	4,800円	2,200円(2.2円)	10,000本 19,200円(1.92円)
131-715CS-N	1.5mLハイパーマイクロチューブ 丸底ハードタッチ <b>滅菌</b>	500本(10本×50袋)	8,500円	5,200円(10.4円)	—
131-7155C	1.5mLハイパーマイクロチューブ 丸底ソフトタッチ	1,000本	4,800円	2,200円(2.2円)	10,000本 19,200円(1.92円)
131-7155CS-N	1.5mLハイパーマイクロチューブ 丸底ソフトタッチ <b>滅菌</b>	500本(10本×50袋)	8,500円	5,200円(10.4円)	—
132-620C	2.0mLハイパーマイクロチューブ	1,000本	5,300円	3,720円(3.72円)	5,000本 16,500円(3.3円)
132-620CS-N	2.0mLハイパーマイクロチューブ <b>滅菌</b>	500本(10本×50袋)	8,500円	5,200円(10.4円)	—

## マイクロチューブ ハイシール



※ヴァージンポリプロピレン使用  
 (オートクレーブ可能)  
 遠心強度:20,000×G(水1.0mL・15分間)  
 目盛付(200/1000μL)  
 フラットトップ(書き込み可能)  
 キャップタッチ:815C やや固い  
 8155C 柔らかい  
 RNase/DNase/Human-DNAフリー

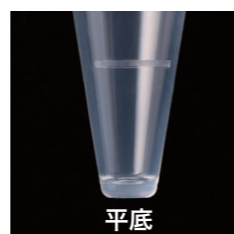

**書き込みスペース**  
 書き込み可能なフラット  
 トップキャップ。

品番	品名	入数	価格	キャンペーン価格(単価)	大箱キャンペーン価格(単価)
131-815C	1.5mLマイクロチューブ ハイシール 平底	1,000本	4,300円	2,100円(2.1円)	10,000本 18,500円(1.85円)
131-815CS-N	1.5mLマイクロチューブ ハイシール 平底 <b>滅菌</b>	500本(10本×50袋)	7,500円	5,000円(10.0円)	—
131-8155C	1.5mLマイクロチューブ ハイシール 平底ソフトタッチ	1,000本	4,300円	2,100円(2.1円)	10,000本 18,500円(1.85円)
131-8155CS-N	1.5mLマイクロチューブ ハイシール 平底ソフトタッチ <b>滅菌</b>	500本(10本×50袋)	7,500円	5,000円(10.0円)	—

## マイクロチューブ 415



**抜群の透明度、しっかり閉まるキャップ。**  
**高い信頼性で根強い人気のベストセラー。**

※ヴァージンポリプロピレン使用(オートクレーブ可)  
 遠心強度:20,000×G(水1.0mL・15分間)  
 目盛付(200/1000μL)  
 フラットトップ(書き込み可能)  
 キャップタッチ:やや固い  
 RNase/ DNase/ Human-DNA フリー

品番	品名	入数	価格	キャンペーン価格(単価)	大箱キャンペーン価格(単価)
131-415C	1.5mLマイクロチューブ 平底	1,000本	4,800円	2,480円(2.48円)	10,000本 22,000円(2.2円)
131-415CS-N	1.5mLマイクロチューブ 平底 <b>滅菌</b>	500本(10本×50袋)	8,500円	5,200円(10.4円)	—

## 0.6mL マイクロチューブ

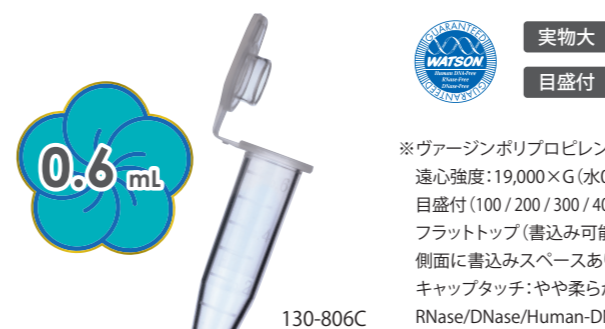

※ヴァージンポリプロピレン使用(オートクレーブ可能)  
 遠心強度:19,000×G(水0.5mL・15分間)  
 目盛付(100/200/300/400/500/600μL)  
 フラットトップ(書き込み可能)  
 側面に書き込みスペースあり  
 キャップタッチ:やや柔らかい  
 RNase/DNase/Human-DNAフリー

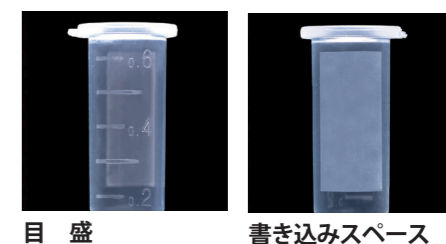

品番	品名	入数	価格	キャンペーン価格(単価)	大箱キャンペーン価格(単価)
130-806C	0.6mLマイクロチューブ 丸底	1,000本	5,500円	3,860円(3.86円)	10,000本 34,100円(3.41円)
130-806CS-N	0.6mLマイクロチューブ 丸底 <b>滅菌</b>	500本(10本×50袋)	8,500円	5,200円(10.4円)	—

## タンパク質低吸着チューブ PROKEEP

**タンパク質の吸着を大幅に抑えた**  
**高性能低吸着チューブ!**

※ヴァージンポリプロピレン使用(オートクレーブ可能)  
 遠心強度:1.5mL 20,000×G(水1.0mL・15分間)  
 2.0mL 7,000×G(水1.5mL・15分間)  
 RNase/DNase/Human-DNAフリー

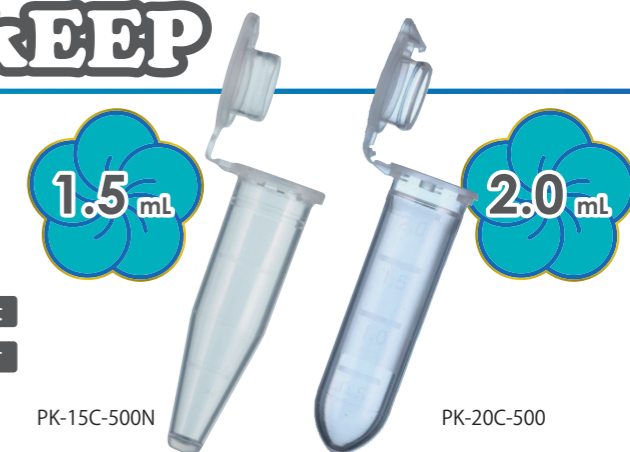

品番	品名	入数	価格	キャンペーン価格(単価)
PK-15C-500N	1.5mL プロキープ タンパク質低吸着チューブ バルクパック	500本	10,000円	7,000円(14.0円)
PK-20C-500	2.0mL プロキープ タンパク質低吸着チューブ バルクパック	500本	10,000円	7,000円(14.0円)

※クリアーゼフリーマーク:このマークの付いた製品はRNase/DNase/Human-DNAフリーです。  
 ワトソン独自の厳重な品質体制が敷かれたクリーンルーム製造ラインで生産されたこれらの製品は、厳しい品質基準で検査されており、ご要望に応じてロット毎にRNase/DNase証明書を発行致します。

# 0-リングレス スクリューキャップチューブ

◎ダブルシール構造でO-リングがなくても漏れ知らず!  
2つのシールポイントが高い気密性を実現

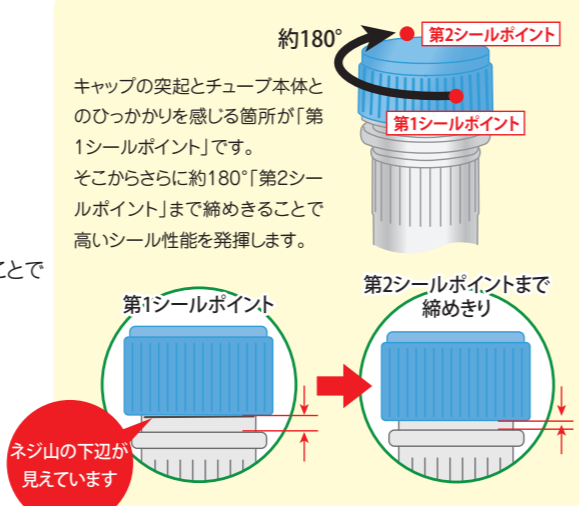
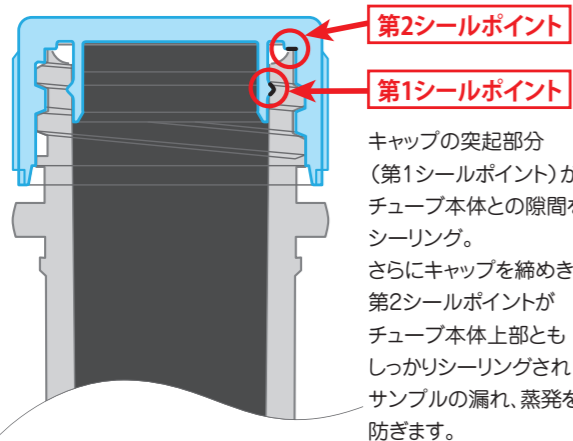

1.5ml  
コニカル型



実物大

- チューブ=ヴァージンポリプロピレン/キャップ=ポリエチレン
- 遠心強度:20,000×G(水1.0mL・15分間)・フラットトップ(書込み可能)
- RNase/DNase/Human-DNAフリー

□カラー © クリア B 青 G 緑 R 赤 Y 黄 (カラーMIX:5色×各100本入り)

品番	品名	入数	価格	キャンペーン価格(単価)
1394-150-□S	0リングレス スクリューキャップチューブ1.5mL コニカル型 滅菌	500本 (20本×25袋)	20,000円	14,000円(28.0円)
1394-150-MS	0リングレス スクリューキャップチューブ1.5mL コニカル型 カラーMIX 滅菌	500本 (20本×25袋)	20,000円	14,000円(28.0円)
1394-150-LP-CS	0リングレス ルーブスクリューキャップチューブ1.5mL コニカル型 滅菌	500本 (20本×25袋)	21,000円	14,700円(29.4円)



1.5ml  
自立型



実物大

- チューブ=ヴァージンポリプロピレン/キャップ=ポリエチレン
- 遠心強度:20,000×G(水1.0mL・15分間)・フラットトップ(書込み可能)
- RNase/DNase/Human-DNAフリー

□カラー © クリア B 青 G 緑 R 赤 Y 黄 (カラーMIX:5色×各100本入り)

品番	品名	入数	価格	キャンペーン価格(単価)
1394-150-SS-□S	0リングレス スクリューキャップチューブ1.5mL 自立型 滅菌	500本 (20本×25袋)	20,000円	14,000円(28.0円)
1394-150-SS-MS	0リングレス スクリューキャップチューブ1.5mL 自立型 カラーMIX 滅菌	500本 (20本×25袋)	20,000円	14,000円(28.0円)
1394-150-SS-LP-CS	0リングレス ルーブスクリューキャップチューブ1.5mL 自立型 滅菌	500本 (20本×25袋)	21,000円	14,700円(29.4円)



2.0ml  
コニカル型



実物大

- チューブ=ヴァージンポリプロピレン/キャップ=ポリエチレン
- 遠心強度:20,000×G(水1.5mL・15分間)・フラットトップ(書込み可能)
- RNase/DNase/Human-DNAフリー

□カラー © クリア B 青 G 緑 R 赤 Y 黄 (カラーMIX:5色×各100本入り)

品番	品名	入数	価格	キャンペーン価格(単価)
1394-200-□S	0リングレス スクリューキャップチューブ2.0mL コニカル型 滅菌	500本 (20本×25袋)	20,000円	14,000円(28.0円)
1394-200-MS	0リングレス スクリューキャップチューブ2.0mL コニカル型 カラーMIX 滅菌	500本 (20本×25袋)	20,000円	14,000円(28.0円)
1394-200-LP-CS	0リングレス ルーブスクリューキャップチューブ2.0mL コニカル型 滅菌	500本 (20本×25袋)	21,000円	14,700円(29.4円)



2.0ml  
自立型



実物大

- チューブ=ヴァージンポリプロピレン/キャップ=ポリエチレン
- 遠心強度:20,000×G(水1.5mL・15分間)・フラットトップ(書込み可能)
- RNase/DNase/Human-DNAフリー

□カラー © クリア B 青 G 緑 R 赤 Y 黄 (カラーMIX:5色×各100本入り)

品番	品名	入数	価格	キャンペーン価格(単価)
1394-200-SS-□S	0リングレス スクリューキャップチューブ2.0mL 自立型 滅菌	500本 (20本×25袋)	20,000円	14,000円(28.0円)
1394-200-SS-MS	0リングレス スクリューキャップチューブ2.0mL 自立型 カラーMIX 滅菌	500本 (20本×25袋)	20,000円	14,000円(28.0円)
1394-200-SS-LP-CS	0リングレス ルーブスクリューキャップチューブ2.0mL 自立型 滅菌	500本 (20本×25袋)	21,000円	14,700円(29.4円)

遠心強度20,000×G\*



メディカルグレードの100%ヴァージン・ポリプロピレンを使用し、独自設計により遠心強度は20,000×G(水・15分間)を実現しています。  
※0.5mLチューブは17,000×G。

マーカー(切り欠き)入り



再遠心時の位置決め等に便利な、マーカー(切り欠き)をチューブのフランジ部分に設けました。

衛生的な小分け包装



放射線照射による滅菌パッケージは、キャップが密閉された状態で20本ずつ小分け包装されており、より衛生的にご使用いただけます。

ポリエチレン製キャップ



種類分け等に便利な5色からお選びいただけます。



0.5ml  
自立型



実物大

- チューブ=ヴァージンポリプロピレン/キャップ=ポリエチレン
- 遠心強度:17,000×G(水0.5mL・15分間)・フラットトップ(書込み可能)
- RNase/DNase/Human-DNAフリー

□カラー © クリア B 青 G 緑 R 赤 Y 黄 (カラーMIX:5色×各100本入り)

品番	品名	入数	価格	キャンペーン価格(単価)
1394-050-SS-□S	0リングレス スクリューキャップチューブ0.5mL 自立型 滅菌	500本 (20本×25袋)	20,000円	14,000円(28.0円)
1394-050-SS-MS	0リングレス スクリューキャップチューブ0.5mL 自立型 カラーMIX 滅菌	500本 (20本×25袋)	20,000円	14,000円(28.0円)
1394-050-SS-LP-CS	0リングレス ルーブスクリューキャップチューブ0.5mL 自立型 滅菌	500本 (20本×25袋)	21,000円	14,700円(29.4円)

※核酸アゼフリーマーク:このマークの付いた製品はRNase/DNase/Human-DNAフリーです。ワトソン独自の厳重な品質体制が敷かれたクリーンルーム製造ラインで生産されたこれらの製品は、厳しい品質基準で検査されており、ご要望に応じてロット毎にRNase/DNase証明書を発行致します。

# スクリーキャップチューブ



◎内部加圧にも凍結にも強い!

## シリコンゴム製O-リング内蔵

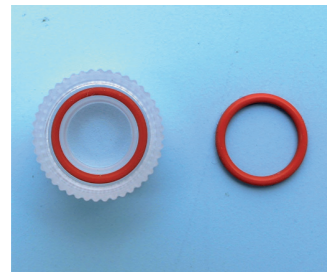

O-リングにはシリコンゴムを採用。ボイルングによる内部加圧に強く、液体窒素(気相中)やディープフリーザーでの凍結保存に最適です。

### 液体窒素取扱のご注意

1. 安全面から必ず気相中で保存してください。
2. 液相中ではチューブ内に液体窒素が流入して、解凍時に破裂・飛散する可能性があります。危険です。
3. 解凍時の取扱いはフェイスカバー、防護服、及び手袋を着用してください。



**0.5ml**  
自立型



実物大

- チューブ/キャップ=ヴァージンポリプロピレン
- リング=シリコンラバー(キャップを緩めてオートクレーブしてください)
- 遠心強度: 17,000×G(水0.5mL・15分間)・フラットトップ(書込み可能)
- RNase / DNase / Human-DNA フリー

□カラー ◎ クリア B 青 G 緑 R 赤 Y 黄 (カラーMIX: 5色×各100本入り)

品番	品名	入数	価格	キャンペーン価格(単価)
1392-050-SS-□	スクリーキャップチューブ0.5mL自立型	500本	+18,000円	<b>12,600円(25.2円)</b>
1392-050-SS-□S	スクリーキャップチューブ0.5mL自立型	500本 (20本×25袋)	減菌 23,000円	<b>16,200円(32.4円)</b>
1392-050-SS-MS	スクリーキャップチューブ0.5mL自立型 カラーMIX	500本 (20本×25袋)	減菌 23,000円	<b>16,200円(32.4円)</b>
1392-050-SS-LP-C	ループスクリーキャップチューブ0.5mL自立型	500本	+19,000円	<b>13,300円(26.6円)</b>
1392-050-SS-LP-CS	ループスクリーキャップチューブ0.5mL自立型	500本 (20本×25袋)	減菌 24,500円	<b>17,000円(34.0円)</b>

ループ



**1.5ml**  
コニカル型



実物大

- チューブ/キャップ=ヴァージンポリプロピレン
- リング=シリコンラバー(キャップを緩めてオートクレーブしてください)
- 遠心強度: 20,000×G(水1.0mL・15分間)・フラットトップ(書込み可能)
- RNase / DNase / Human-DNA フリー

□カラー ◎ クリア B 青 G 緑 R 赤 Y 黄 (カラーMIX: 5色×各100本入り)

品番	品名	入数	価格	キャンペーン価格(単価)
1392-150-□	スクリーキャップチューブ1.5mLコニカル型	500本	+18,000円	<b>12,600円(25.2円)</b>
1392-150-□S	スクリーキャップチューブ1.5mLコニカル型	500本 (20本×25袋)	減菌 23,000円	<b>16,200円(32.4円)</b>
1392-150-MS	スクリーキャップチューブ1.5mLコニカル型 カラーMIX	500本 (20本×25袋)	減菌 23,000円	<b>16,200円(32.4円)</b>
1392-150-LP-C	ループスクリーキャップチューブ1.5mLコニカル型	500本	+19,000円	<b>13,300円(26.6円)</b>
1392-150-LP-CS	ループスクリーキャップチューブ1.5mLコニカル型	500本 (20本×25袋)	減菌 24,500円	<b>17,000円(34.0円)</b>

ループ



**1.5ml**  
自立型



実物大

- チューブ/キャップ=ヴァージンポリプロピレン
- リング=シリコンラバー(キャップを緩めてオートクレーブしてください)
- 遠心強度: 20,000×G(水1.0mL・15分間)・フラットトップ(書込み可能)
- RNase / DNase / Human-DNA フリー

□カラー ◎ クリア B 青 G 緑 R 赤 Y 黄 (カラーMIX: 5色×各100本入り)

品番	品名	入数	価格	キャンペーン価格(単価)
1392-150-SS-□	スクリーキャップチューブ1.5mL自立型	500本	+18,000円	<b>12,600円(25.2円)</b>
1392-150-SS-□S	スクリーキャップチューブ1.5mL自立型	500本 (20本×25袋)	減菌 23,000円	<b>16,200円(32.4円)</b>
1392-150-SS-MS	スクリーキャップチューブ1.5mL自立型 カラーMIX	500本 (20本×25袋)	減菌 23,000円	<b>16,200円(32.4円)</b>
1392-150-SS-LP-C	ループスクリーキャップチューブ1.5mL自立型	500本	+19,000円	<b>13,300円(26.6円)</b>
1392-150-SS-LP-CS	ループスクリーキャップチューブ1.5mL自立型	500本 (20本×25袋)	減菌 24,500円	<b>17,000円(34.0円)</b>

ループ



**2.0ml**  
コニカル型



実物大

- チューブ/キャップ=ヴァージンポリプロピレン
- リング=シリコンラバー(キャップを緩めてオートクレーブしてください)
- 遠心強度: 20,000×G(水1.5mL・15分間)・フラットトップ(書込み可能)
- RNase / DNase / Human-DNA フリー

□カラー ◎ クリア B 青 G 緑 R 赤 Y 黄 (カラーMIX: 5色×各100本入り)

品番	品名	入数	価格	キャンペーン価格(単価)
1392-200-□	スクリーキャップチューブ2.0mLコニカル型	500本	+18,000円	<b>12,600円(25.2円)</b>
1392-200-□S	スクリーキャップチューブ2.0mLコニカル型	500本 (20本×25袋)	減菌 23,000円	<b>16,200円(32.4円)</b>
1392-200-MS	スクリーキャップチューブ2.0mLコニカル型 カラーMIX	500本 (20本×25袋)	減菌 23,000円	<b>16,200円(32.4円)</b>
1392-200-LP-C	ループスクリーキャップチューブ2.0mLコニカル型	500本	+19,000円	<b>13,300円(26.6円)</b>
1392-200-LP-CS	ループスクリーキャップチューブ2.0mLコニカル型	500本 (20本×25袋)	減菌 24,500円	<b>17,000円(34.0円)</b>

ループ



**2.0ml**  
自立型



実物大

- チューブ/キャップ=ヴァージンポリプロピレン
- リング=シリコンラバー(キャップを緩めてオートクレーブしてください)
- 遠心強度: 20,000×G(水1.5mL・15分間)・フラットトップ(書込み可能)
- RNase / DNase / Human-DNA フリー

□カラー ◎ クリア B 青 G 緑 R 赤 Y 黄 (カラーMIX: 5色×各100本入り)

品番	品名	入数	価格	キャンペーン価格(単価)
1392-200-SS-□	スクリーキャップチューブ2.0mL自立型	500本	+18,000円	<b>12,600円(25.2円)</b>
1392-200-SS-□S	スクリーキャップチューブ2.0mL自立型	500本 (20本×25袋)	減菌 23,000円	<b>16,200円(32.4円)</b>
1392-200-SS-MS	スクリーキャップチューブ2.0mL自立型 カラーMIX	500本 (20本×25袋)	減菌 23,000円	<b>16,200円(32.4円)</b>
1392-200-SS-LP-C	ループスクリーキャップチューブ2.0mL自立型	500本	+19,000円	<b>13,300円(26.6円)</b>
1392-200-SS-LP-CS	ループスクリーキャップチューブ2.0mL自立型	500本 (20本×25袋)	減菌 24,500円	<b>17,000円(34.0円)</b>

ループ

スクリーキャップフリーマーク: このマークの付いた製品はRNase/DNase/Human-DNAフリーです。ワトソン独自の厳重な品質管理体制が敷かれたクリーンルーム製造ラインで生産されたこれらの製品は、厳しい品質基準で検査されており、ご要望に応じてロット毎にRNase/DNase証明書を発行致します。



# PCRプレート・シール

## 0.2mL プレート

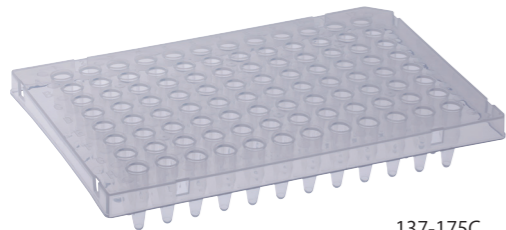

137-175C

[137-175C 適合機種]

PCR			
Applied Biosystems	2720	BioRad (MJ Research)	PCR100/200/225
	9600		iCycler
	GeneAmp9700		MyCycler
Biometra	Veriti Systems		T100
	Uno		DNA Engine/C1000/S1000
	Uno II		Mastercycler ep/Pro
	T1 Thermocycler	Eppendorf	Mastercycler Nexus
	T gradient	Agilent/Stratagene	Robocycler 96
	T robot		
	T Professional		

  

Real Time PCR	
Applied Biosystems	Prism 7000
	7300 / 7500
	7700
	7900HT
BioRad (MJ Research)	Via 7
	Quant Studio
	iCycler
Amersham	MyiQ
	iQ 5
	CFX96 Touch

Sequencer	
Applied Biosystems	3730 / 3730XL
	3500 / 3500XL
	MegaBACE 500
	MegaBACE 1000

品番	品名	入数	価格	キャンペーン価格(単価)	10箱キャンペーン価格(単価)
137-175C	0.2mL 96ウェルPCRプレート ハーフスカート	10枚	6,500円	4,500円(450.0円)	100枚 42,000円(420.0円)

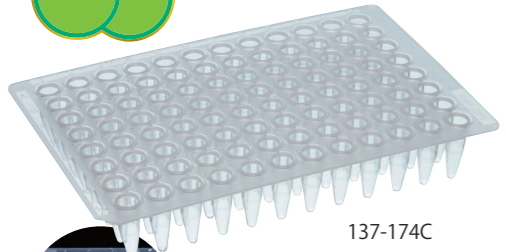

カットが容易なノンスカートタイプ

137-174C

分画線入りでウェルの位置が分かりやすい

[137-174C 適合機種]

PCR			
Applied Biosystems	GeneAmp9600	Eppendorf	Mastercycler EP
	GeneAmp9700	Stratagene	Robocycler
Biometra	2720	TaKaRa	TP 3000
	Uno II		Dice TP600/650
	T1 Thermocycler		Touchgene Gradient
	T gradient	Techne	Genius
	T robot		Flexigene
	T professional		PCR Express
BioRad	iCycler		MultiBlock System
	MyCycler	ThermoHybaid	Touchdown
	PTC200/220		Omnigene
	PTC221/240		Omn-E
	PTC100		

Real Time PCR	
Applied Biosystems	Prism 7000
	Prism 7300
	Prism 7500
	Prism 7700
BioRad	MyiQ
	iQ5
Stratagene	Chromo4
	Mx4000

Sequencer	
Applied Biosystems	Prism 3100
	Prism 3700
MJ Research	Transgenomic Wave

品番	品名	入数	価格	キャンペーン価格(単価)	大箱キャンペーン価格(単価)
137-174C	0.2mL 96ウェルPCRプレート ノンスカート	50枚(5枚×10袋)	24,000円	16,800円(336.0円)	250枚 72,000円(288.0円)



高い強度と優れた耐久性



437-177C

RNase/DNase フリー

ウェルのリム部分が大きいので密着度の高いシーリングが可能です

[437-177C 適合機種]

PCR			
Applied Biosystems	GeneAmp9600	Eppendorf	Mastercycler EP
	GeneAmp9700		Touchgene Gradient
Biometra	2720	Techne	Genius
	Uno II		Flexigene
	T1 Thermocycler		PCR Express
	T gradient		MultiBlock System
	T robot	ThermoHybaid	Touchdown
	T professional		Omnigene
BioRad	iCycler		Omn-E
	PTC100		

Real Time PCR	
Applied Biosystems	Prism 7000
	Prism 7300
	Prism 7500
	Prism 7700
	Prism 7900 HT
Stratagene	Mx4000
TaKaRa	TP 800/860
	TP 850/870

Sequencer	
Applied Biosystems	Prism 3100
	Prism 3130
	Prism 3700
	Prism 3730

品番	品名	入数	価格	キャンペーン価格(単価)	大箱キャンペーン価格(単価)
437-177C	0.2mL 96ウェルPCRプレート ABIタイプ	20枚(10枚×2袋)	12,000円	8,400円(420.0円)	100枚 38,400円(384.0円)

## 0.1mL プレート



新登場! PCR ホワイトプレート

蛍光反射性向上

クロストーク防止



137-676W

品番	品名	入数	価格	キャンペーン価格(単価)	10箱キャンペーン価格(単価)
137-676W	0.1mL 96ウェルPCRホワイトプレート ハーフスカート	10枚	7,500円	5,200円(520.0円)	100枚 50,000円(500.0円)



汎用性の高いハーフスカートタイプ

100枚セット



137-675C

[137-675C 適合機種]

PCR	
Applied Biosystems	Veriti

Real Time PCR	
Applied Biosystems	StepOnePlus
	7500Fast
	7900HT
	ViiA 7
	QuantStudio 7Flex
	QuantStudio 12KFlex

品番	品名	入数	価格	10箱キャンペーン価格(単価)
137-675C	0.1mL 96ウェルPCRプレート ハーフスカート	100枚(10枚×10箱)	65,000円	45,000円(450.0円)



自由にカットできるノンスカートタイプ

100枚セット

半分にカットして48ウェルプレートとしても使えます。

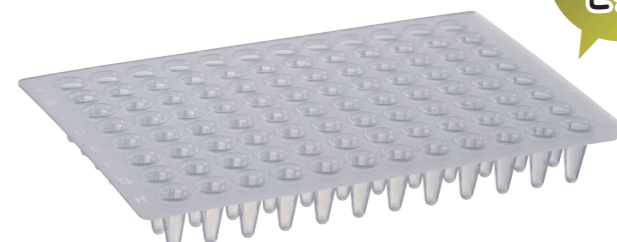

137-674C

[137-674C 適合機種]

PCR	
BioRad	DNA Engine
	C1000-T
	S1000
	MJ Mini (48ウェル)

Real Time PCR	
BioRad	Chromo 4
	DNA Engine Opticon 2
	CFX96 Touch
	Mini Opticon (48ウェル)
Applied Biosystems	StepOne (48ウェル)

品番	品名	入数	価格	10箱キャンペーン価格(単価)
137-674C	0.1mL 96ウェルPCRプレート ノンスカート	100枚(10枚×10箱)	65,000円	45,000円(450.0円)

ヌクレアーゼフリーマーク:このマークの付いた製品はRNase/DNase/Human-DNAフリーです。ワトソン独自の厳重な品質体制が敷かれたクリーンルーム製造ラインで生産されたこれらの製品は、厳しい品質基準で検査されており、ご要望に応じてロット毎にRNase/DNase証明書を発行致します。

# PCRプレート・シール

## 384ウェルプレート



強度の高いフルスカートタイプ



137-181C



高い感度を得られる  
フロスト加工ウェル

[137-181C 適合機種]

PCR			
Applied Biosystems	9700 Veriti /Fast Mastercycler M384	Techne	Genius Genius Quad Prime
Eppendorf	Mastercycler pro M384 Mastercycler pro/S C1000 Touch		Prime Elite Prime Elite Satellite PrimeG
BioRad/ MJ Research	DNA Engine Dyad / Dyad Disciple		Touchgene Gradient (TC512)
	Engine Tetrad 2		Touchgene X
	PTC-100		Palm-Cycler 384
	PTC-200		Qiagen FlexiGene
Agilent	PTC-225 Tetrad		MWG Primus 384
	S1000		PeqLab peqSTAR 384
	T100		Thermocycler 384
Analytik Jena/ Biomtra	SureCycler 8800		Senso Quest Thermo Hybaid
	FlexCycler	PCR Express	
	T1 Thermal Cycler	Px2	
	TProfessional/Basic	PxE	
	TProfessional/Standard	Touchdown	
	TProfessional/TRIO		
	TRobot		
	Uno II		

Real Time PCR	
Applied Biosystems	7900HT/Fast StepOnePlus ViiA7/Fast QuantStudio 7 Flex Real-Time PCR System
BioRad (MJ Research) 日本ジェネティクス	CFX384 Touch GeneTouch

  

Sequencer	
Applied Biosystems	3100 3130 3700 3730/3730x
Amersham/GE	MegaBACE 4000

品番	品名	入数	価格	キャンペーン価格(単価)
137-181C	384ウェルPCRプレート フルスカート	10枚	-8,000円-	5,620円(562.0円)

## シリコンマット

サンプルの蒸発を抑えるシリコンマット

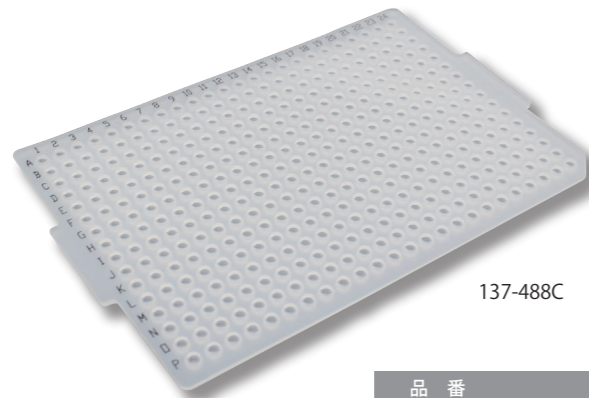

137-488C

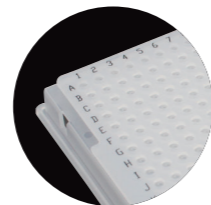

ハッキリ認識できる  
番地入り

品番	品名	入数	価格	キャンペーン価格(単価)
137-488C	シリコンマット 384ウェルPCRプレート用	10枚	-6,000円-	4,200円(420.0円)

## プレートシール

※耐熱温度は諸条件により異なります。サンプルにてご確認されることをおすすめいたします。

### プレートシールPP

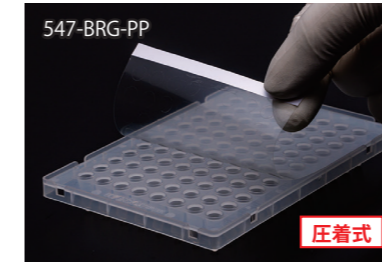

万能タイプのポリプロピレン製プレートシールです。DMSO等への溶媒耐性があります。  
[用途] リアルタイムPCR、PCR、シーケンス、ELISA  
サイズ:80×122mm 耐熱温度:-80℃~110℃

### リアルタイムPCR専用プレートシール

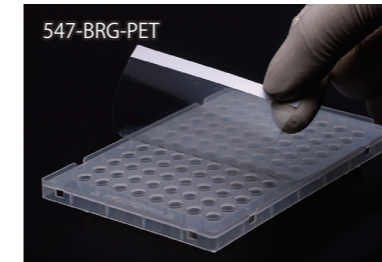

リアルタイムPCR専用のプレートシールです。  
透明度の高いPET(ポリエチレンテレフタレート)製。  
アクリル系粘着剤使用。  
サイズ:80×122mm 耐熱温度:-20℃~110℃ DNase/RNase FREE

### プレートシールP PP製粘着シール

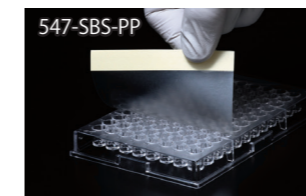

ポリプロピレン製で耐熱性がありオートクレーブ可能です。有機溶剤系に適しています。  
※PCR使用不可。  
サイズ:80×135mm 耐熱温度:-80℃~125℃

### プレートシールT PET製粘着シール

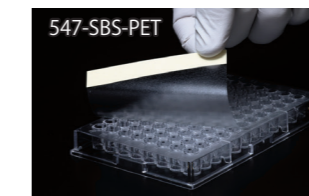

ポリエチレンテレフタレート(PET樹脂)製なので光学的透明性に優れています。  
※PCR使用不可。  
サイズ:80×135mm 耐熱温度:-40℃~100℃

### プレートシールAL アルミ製粘着シール



アルミニウムラミネート粘着フィルムで耐熱性と気密性に優れています。遮光できるので光に弱いサンプルの保存にも適しています。  
※PCR使用不可。  
サイズ:80×135mm 耐熱温度:-80℃~130℃

品番	品名	入数	価格	キャンペーン価格(単価)
547-BRG-PP	プレートシールPP	100枚	-32,000円-	28,800円(288.0円)
547-BRG-PET	リアルタイムPCR専用プレートシール	100枚	-16,000円-	9,800円(98.0円)
547-KTS-HC	タイタースティックHCフィルム	100枚	-19,000円-	15,000円(150.0円)
547-KTS-HCP	タイタースティックHCフィルム プレートサイズ	100枚	-19,000円-	15,000円(150.0円)
547-SBS-PP	プレートシールP PP製粘着シール	100枚	-7,000円-	4,500円(45.0円)
547-SBS-PET	プレートシールT PET製粘着シール	100枚	-7,000円-	4,500円(45.0円)
547-SBS-AL	プレートシールAL アルミ製粘着シール	100枚	-18,000円-	14,500円(145.0円)

### タイタースティック HCフィルム

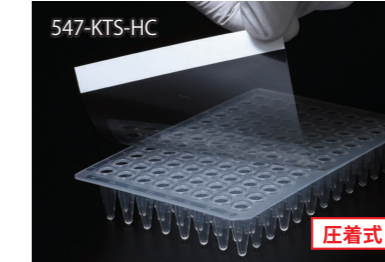

フィルム装着時の押さえる力によって粘着力が変化する新開発の最適化粘着剤を使用していますので、上から強く押さえれば押さえるほど粘着力は上がり、プレートからフィルムが剥がれにくくなります。  
透明度が非常に高いので、蛍光リーダーにも貼ったまま使用でき、特にリアルタイムPCRに最適です。  
DMSO溶液に耐性があるので、化合物の保存用ウェルプレートにも使用でき、気密性も高いので吸湿ガスの出入りを防ぎます。  
サイズ:80×135mm 耐熱温度:-80℃~110℃

### タイタースティック HCフィルム(プレートサイズ)



タイタースティックHCフィルムにプレートジャストサイズが登場!  
プレート天面の「土手」部分に干渉しないで使用できます。剥がしシロ付き。  
サイズ:80×122mm 耐熱温度:-80℃~110℃

# マイクロプレート



## 外堀タイプ(独立ウェル)

外周に溶液を満たせる外堀タイプ。  
ウェル間に溶液を流すことで、  
サンプルの蒸発を軽減します。

<p><b>6 well</b> 平底 独立ウェル</p> <p>ウェル容量 <b>16.8mL</b></p> <p>196-06FS</p> 	<p><b>12 well</b> 平底 独立ウェル</p> <p>ウェル容量 <b>7.0mL</b></p> <p>196-12FS</p> 
<p><b>24 well</b> 平底 独立ウェル</p> <p>ウェル容量 <b>3.2mL</b></p> <p>196-24FS</p> 	<p><b>48 well</b> 平底 独立ウェル</p> <p>ウェル容量 <b>1.5mL</b></p> <p>196-48FS</p> 
<p><b>96 well</b> 平底 独立ウェル</p> <p>ウェル容量 <b>450μL</b></p> <p>196-96FS</p> 	

品番	品名	入数	価格	キャンペーン価格(単価)
196-06FS	6ウェル平底プレート 16.8mL フタ付	50枚(個包装)	20,000円	12,000円(240円)
196-12FS	12ウェル平底プレート 7mL フタ付	50枚(個包装)	20,000円	12,000円(240円)
196-24FS	24ウェル平底プレート 3.2mL フタ付	50枚(個包装)	20,000円	12,000円(240円)
196-48FS	48ウェル平底プレート 1.5mL フタ付	50枚(個包装)	20,000円	12,000円(240円)
196-96FS	96ウェル平底プレート 450μL フタ付	50枚(個包装)	21,000円	12,600円(252円)

## プレートリーダーの測定などに 96ウェル マイクロプレート

<p><b>96 well</b> 平底</p> <p>ウェル容量 <b>380μL</b></p> 	<p>品番 品名 入数 価格 キャンペーン価格(単価)</p> <p>195-96F 96ウェル平底プレート 380μL 100枚(10枚×10袋) +6,000円 <b>11,200円(112円)</b></p> <p>196-96FS 96ウェル平底プレート 380μL フタ付 <b>減菌</b> 100枚(5枚×20袋) -31,000円 <b>21,700円(217円)</b></p>
<p><b>96 well</b> U底</p> <p>ウェル容量 <b>330μL</b></p> 	<p>品番 品名 入数 価格 キャンペーン価格(単価)</p> <p>195-96U 96ウェルU底プレート 330μL 100枚(10枚×10袋) +6,000円 <b>11,200円(112円)</b></p> <p>196-96US 96ウェルU底プレート 330μL フタ付 <b>個別減菌</b> 50枚(個包装) -20,000円 <b>14,000円(280円)</b></p>
<p><b>96 well</b> V底</p> <p>ウェル容量 <b>340μL</b></p> 	<p>品番 品名 入数 価格 キャンペーン価格(単価)</p> <p>195-96V 96ウェルV底プレート 340μL 100枚(10枚×10袋) +7,000円 <b>11,900円(119円)</b></p> <p>196-96VS 96ウェルV底プレート 340μL フタ付 <b>個別減菌</b> 50枚(個包装) -21,000円 <b>14,700円(294円)</b></p>

# リザーバー/ディスポーループ・ニードル

## リザーバー

**20 mL**  
最大50mLまで  
使用可能



チップ先端の液玉をすばやく取り除く「リキッドスイーパー」、便利な目盛、洗いやすい角丸形状などの機能を搭載し、快適なピペティングを実現します。オートクレーブ可能です。

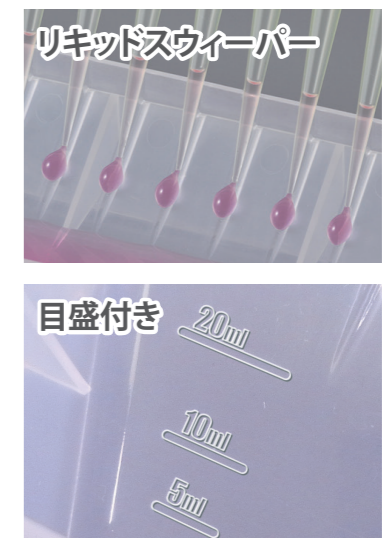

品番	品名	入数	価格	キャンペーン価格(単価)
1790-050-30	PP製ピペティングリザーバー 20mL	30個	13,800円	9,660円(322円)
1791-050-S	PP製ピペティングリザーバー 20mL 個別包装(フタ付) <b>減菌</b>	10個	7,000円	4,900円(490円)

## ディスポーループ・ニードル

PS樹脂製の使い捨て白金耳です。  
平柄なので持ちやすく、しなやかな塗布感が得られます。  
放射線滅菌済みなので、フレーミング時の  
バクテリア飛散の危険がありません。



10本入り、25本入りは使い残しの保存に便利なヴァージン・チャック袋

品番	品名	入数	価格	キャンペーン価格(単価)
171-009-S	ディスポニードル 25本 チャック袋包装 <b>減菌</b>	1,000本	12,000円	9,600円(9.6円)
171-106-S1	ディスポループ 1μL 個別包装 <b>個別減菌</b>	250本	13,000円	10,400円(41.6円)
171-109-S10	ディスポループ 1μL 10本チャック袋包装 <b>減菌</b>	1,000本	14,000円	11,200円(11.2円)
171-109-S	ディスポループ 1μL 25本チャック袋包装 <b>減菌</b>	1,000本	12,000円	9,600円(9.6円)
171-406-S1	ディスポループ 10μL 個別包装 <b>個別減菌</b>	250本	13,000円	10,400円(41.6円)
171-409-S10	ディスポループ 10μL 10本チャック袋包装 <b>減菌</b>	1,000本	14,000円	11,200円(11.2円)
171-409-S	ディスポループ 10μL 25本チャック袋包装 <b>減菌</b>	1,000本	12,000円	9,600円(9.6円)

ヌクレアーゼフリーマーク: このマークの付いた製品はRNase/DNase/Human-DNAフリーです。  
ワトソン独自の厳重な品質体制が敷かれたクリーンルーム製造ラインで生産されたこれらの製品は、厳しい品質基準で検査されており、ご要望に応じてロット毎にRNase/DNase証明書を発行致します。

# ラック・スタンド

## エコラック

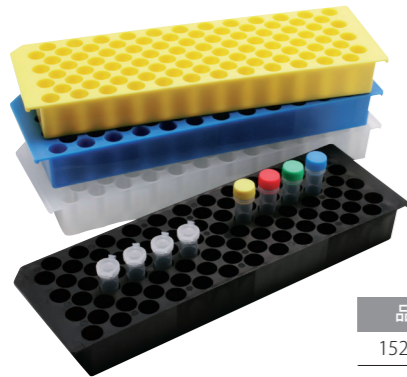

100%再生ポリプロピレンで製造されたエコノミー&エコロジーな製品です。  
一般的な80本立てラックより一回り大きい  
96本立ての1.5/2.0mL用チューブスタンドです。  
側面には横軸の目安となる書き込み用フロストがあり、  
各ウェルの底はチューブを安定させる形状になっています。

同一カラー  
5個セット

品番	品名	サイズ	入数	価格	キャンペーン価格(単価)
1521-902□	ECOラック 96穴	240.2×76.7×26.5mm	1個	<del>800円</del>	<b>2,800円(560円)</b>

□カラー (W) 白 (B) 青 (Y) 黄 (BL) 黒

## クリアチューブスタンド



1.5mLマイクロチューブが20本立てられ、10本立てが2列階段状になっています。  
ポリカーボネート製で透明なので立てたままチューブの底部がよく見えます。  
すべり止めのラバー付き。

3個セット

品番	品名	サイズ	入数	価格	キャンペーン価格(単価)
1511-205	クリアチューブスタンド 20穴	210×65×35mm	1個	<del>1,200円</del>	<b>2,520円(840円)</b>

## ピッコロラック



1522-2451



1522-2453

24本立てのミニチューブラックです。  
ポリカーボネート製なのでオートクレーブ可能です。  
液体窒素(気相)やディープフリーザー保存も可能です。  
サイズ:118×82×52mm

品番	品名	入数	価格	キャンペーン価格(単価)
1522-2451	ピッコロラック スクリューチューブ用	10個	<del>9,500円</del>	<b>5,700円(570円)</b>
1522-2453	ピッコロラック マイクロチューブ用	10個	<del>9,500円</del>	<b>5,700円(570円)</b>

## クライオチューブボックス

クライオチューブを40本収納できます。  
スチレン系透明樹脂性。  
※オートクレーブはできません。



1568-100



1568-200

品番	品名	サイズ	入数	価格	キャンペーン価格(単価)
1568-100	クライオチューブボックス40本立 1.0mL用	125×83×42mm	10個	<del>14,000円</del>	<b>11,200円(1,120円)</b>
1568-200	クライオチューブボックス40本立 2.0mL用	125×83×54mm	10個	<del>14,000円</del>	<b>11,200円(1,120円)</b>

## ハニカムラック



1577-850□

1577-550□

耐熱性・耐衝撃性に優れたポリカーボネート製  
(プレートはポリプロピレン製)の保存ボックスです。  
各社凍結保存チューブ(2.0mLまで)が使用できます。  
ズレ防止のツメがついているので積み重ねができます。  
間仕切りには識別に便利な番号とアルファベットが刻印されています。  
液体窒素(気相)やディープフリーザー保存に使用できます。

品番	品名	サイズ	入数	価格	キャンペーン価格(単価)
1577-550□	ハニカムラック 50穴	146×76×55mm	10個	<del>8,800円</del>	<b>5,280円(528円)</b>
1577-850□	ハニカムラック 81穴	131×131×52mm	10個	<del>9,400円</del>	<b>5,640円(564円)</b>

□カラー (W) 白 (B) 青 (R) 赤 (Y) 黄 (G) 緑

## PCRチューブラック

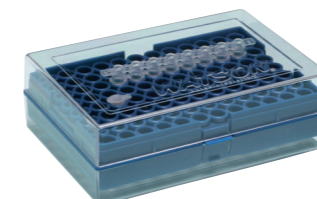

1512-952



1512-952BL

0.1/0.2mL PCRシングルチューブを96本収納できます。  
-80℃での保存やオートクレーブが可能です。  
遮光タイプは光に弱いサンプルの保存に最適です。  
本体・フタ/ポリカーボネート製(遮光タイプはポリプロピレン製)  
プレート/ポリプロピレン製  
サイズ:118×82×40mm

品番	品名	入数	価格	キャンペーン価格(単価)
1512-952	PCRチューブラック 96穴 PC	10個	<del>10,700円</del>	<b>7,500円(750円)</b>
1512-952BL	PCRチューブラック遮光タイプ 96穴 PP	10個	<del>12,900円</del>	<b>9,040円(904円)</b>