

Something Different.

WATSON BIO LAB

MADE IN JAPAN SINCE 1988



@WATSON_JAPAN

日本製
MADE IN JAPAN

Winter

ワトソン ウィンターキャンペーン 2025

Campaign

2025. 1/14 火 ▶ 3/21 金



ワトソン株式会社

研究用

ワトソンの
カスタムメイド

ないものは つくればいい

ワトソンではライフサイエンス研究分野で培ったユーザー様のニーズやシーズの蓄積と販路開拓の実績があります。

さらに、グループ会社の「プラスチック成形」や「製品化」に長けた深江化成、「金型製造」の協和精密製作所、それぞれの知見を総合することで、

ライフサイエンス実験用品に関しては他に類のない開発協力が可能と自負しております。

OEM / ODM においても、用途に合わせた金型設計、量産を見据えた仕様や製造技術、コスト削減、

パッケージングや販路の提案など、貴社のスタッフの一員となりで協力いたしますので是非お気軽にご相談ください。

製品開発例 <産学連携・OEM>

再生医療向け三重包装製品「粋」シリーズ

iPS細胞研究分野からの要望で生まれた製品です。高度な清浄度を保つ必要のあるCPC施設などで使用実績があり、今後、再生医療分野等での需要が見込まれています。

スフェロイドキャッチ

シャーレで培養した大きさにムラのあるスフェロイドから、77μmよりも大きなスフェロイドのみを一気に回収するデバイスです。回収したスフェロイドの離散も簡単で、継代作業時間も短縮できます。

**プリザベーションプレート
微生物プリザ**

冷凍保存が常識の微生物や核酸を乾燥保存というこれまでにない発想によって常温で安全に保存、輸送できるようになりました。発酵食品の菌や微生物の保存、DNAの保存に活用されています。

プラズマフィルター

採取した血液を遠心分離することなく、血漿成分を迅速に分離することができます。血漿成分に含まれるmiRNAを用いた癌の簡易スクリーニングや遊離DNAの分析に活用でき、常温輸送にも利用可能です。

この他にも

- ・体外診断用医薬品メーカー向け検査キット(ハウジング)
- ・装置メーカーの純正ロボットチップ、チューブ

などの実績がございます。

■オーダーメイドフローチャート

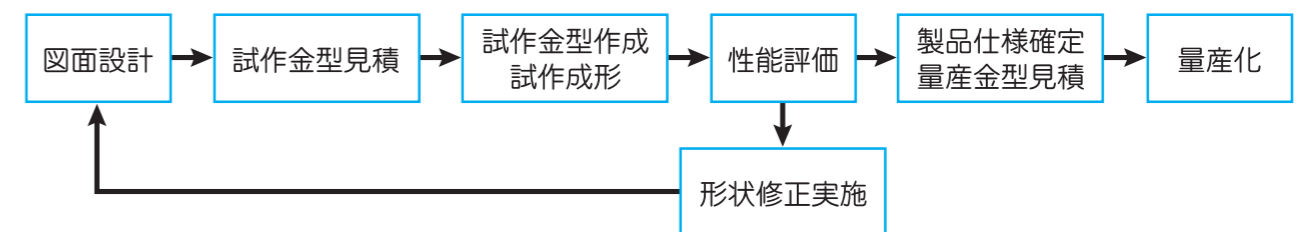

※ご要望に応じて3Dプリントによる形状確認も可能です。
設計図面をお持ちでない場合、当社技術スタッフによる製図も承ります。

お問い合わせは

<https://watson.co.jp/support/products-inquiry>



TEL:03-5615-3591 (東京) / 078-991-4489 (神戸)



下取りキャンペーン!

今お使いのピペッターを下取りに出すと、

下取り本数と同数の NEXTY-S ピペッターが

40% OFF!!

シングルも!
マルチも!!

シングル下取りで
マルチ購入も
OK!!

他社ピペッターの
下取り
OK!

壊れていても
OK!

NEXTY-S と一緒にどうぞ。

NEXTY
スタンド



30% OFF!!

NT-STD

品番	品名	入数	価格	キャンペーン価格
NT-STD	NEXTYピペッタースタンド	1個	13,000円	9,100円

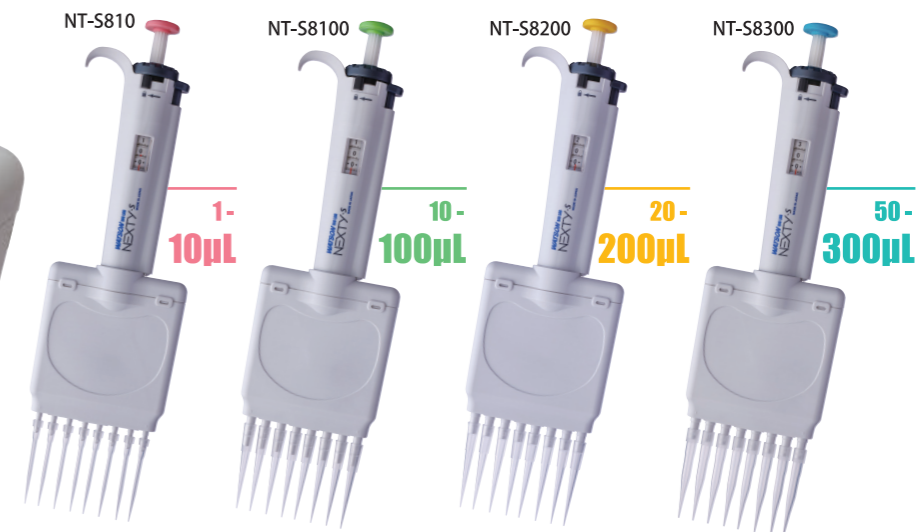

下取り
お申込み
方法

下記URLより『下取り申込書』をダウンロードいただき、必要事項をご記入の上、
下取り希望のピペッターと共にワトソン製品販売代理店にお渡しください。

https://watson.co.jp/trade_request_form_2501.zip



品番	品名	装着可能チップ	入数	価格	キャンペーン価格
NT-S2	NEXTY-S2 シングルチャンネルピペッター	0.2~2µL	204/207/201	1本	18,000円 10,800円
NT-S10	NEXTY-S10 シングルチャンネルピペッター	1~10µL	204/207/201	1本	18,000円 10,800円
NT-S20	NEXTY-S20 シングルチャンネルピペッター	2~20µL	705/703/503	1本	18,000円 10,800円
NT-S100	NEXTY-S100 シングルチャンネルピペッター	10~100µL	705/703/503/ 505/801	1本	18,000円 10,800円
NT-S200	NEXTY-S200 シングルチャンネルピペッター	20~200µL	705/703/503/ 505/801	1本	18,000円 10,800円
NT-S1000	NEXTY-S1000 シングルチャンネルピペッター	100~1000µL	502/706/804/ 806/805	1本	18,000円 10,800円
NT-S5000	NEXTY-S5000 シングルチャンネルピペッター	500~5000µL	401	1本	18,000円 10,800円

品番	品名	装着可能チップ	入数	価格	キャンペーン価格
NT-S810	NEXTY-S 8連マルチチャンネルピペッター	1~10µL	207/204/201	1本	65,000円 39,000円
NT-S8100	NEXTY-S 8連マルチチャンネルピペッター	10~100µL	705/703/503	1本	65,000円 39,000円
NT-S8200	NEXTY-S 8連マルチチャンネルピペッター	20~200µL	705/703/503/ 505/801	1本	65,000円 39,000円
NT-S8300	NEXTY-S 8連マルチチャンネルピペッター	50~300µL	505	1本	65,000円 39,000円

※各ピペッターはそれぞれ太文字表記のチップにて校正を実施しております。それ以外の装着可能チップについては、検査成績書の性能と若干の誤差が生じる場合があります。

連続分注器 マイクロドロッパー

揮発性、粘性、発泡性のあるサンプルに。
ポジティブディスプレイメント方式ならではの
精度と安全性。

シリンジチップの
ピストンが
直接サンプルと接触

空気を介さないで
正確で、ピペットの
コンタミを防止します

品番	品名	入数	価格	キャンペーン価格
MD-01	連続分注器 マイクロドロッパー	1台	42,000円	33,600円

マイクロドロッパー専用シリンジ



最初と最後の吐出量は保証できません。(捨て分注)

※10 mL、25 mL、50 mL シリンジは「大容量シリンジ用アダプター」を装着してご使用ください。

品番	品名	吸引最大容量	分注容量		入数	価格	キャンペーン価格(単価)
			最大	最小			
1654-001	0.1 mL マイクロドロッパー専用シリンジ	100 μ L	28 μ L	1 μ L	50本	9,250円	7,400円(148円)
1654-001S	0.1 mL マイクロドロッパー専用シリンジ 個別減菌	100 μ L	28 μ L	1 μ L	50本(個包装)	15,000円	12,000円(240円)
1654-002	0.2 mL マイクロドロッパー専用シリンジ	200 μ L	56 μ L	2 μ L	50本	9,250円	7,400円(148円)
1654-002S	0.2 mL マイクロドロッパー専用シリンジ 個別減菌	200 μ L	56 μ L	2 μ L	50本(個包装)	15,000円	12,000円(240円)
1654-005	0.5 mL マイクロドロッパー専用シリンジ	500 μ L	140 μ L	5 μ L	50本	9,250円	7,400円(148円)
1654-005S	0.5 mL マイクロドロッパー専用シリンジ 個別減菌	500 μ L	140 μ L	5 μ L	50本(個包装)	15,000円	12,000円(240円)
1654-010	1 mL マイクロドロッパー専用シリンジ	1 mL	280 μ L	10 μ L	50本	9,250円	7,400円(148円)
1654-010S	1 mL マイクロドロッパー専用シリンジ 個別減菌	1 mL	280 μ L	10 μ L	50本(個包装)	15,000円	12,000円(240円)
1654-025	2.5 mL マイクロドロッパー専用シリンジ	2.5 mL	700 μ L	25 μ L	50本	9,250円	7,400円(148円)
1654-025S	2.5 mL マイクロドロッパー専用シリンジ 個別減菌	2.5 mL	700 μ L	25 μ L	50本(個包装)	15,000円	12,000円(240円)
1654-050	5 mL マイクロドロッパー専用シリンジ	5 mL	1.4 mL	50 μ L	50本	9,250円	7,400円(148円)
1654-050S	5 mL マイクロドロッパー専用シリンジ 個別減菌	5 mL	1.4 mL	50 μ L	50本(個包装)	15,000円	12,000円(240円)
1654-100	10 mL マイクロドロッパー専用シリンジ	10 mL	2.8 mL	100 μ L	50本	12,000円	9,600円(192円)
1654-100S	10 mL マイクロドロッパー専用シリンジ 個別減菌	10 mL	2.8 mL	100 μ L	50本(個包装)	18,000円	14,400円(288円)
1654-250	25 mL マイクロドロッパー専用シリンジ	25 mL	7 mL	250 μ L	50本	15,000円	12,000円(240円)
1654-250S	25 mL マイクロドロッパー専用シリンジ 個別減菌	25 mL	7 mL	250 μ L	50本(個包装)	21,000円	16,800円(336円)
1654-500	50 mL マイクロドロッパー専用シリンジ	50 mL	14 mL	500 μ L		近日発売予定	
1654-500S	50 mL マイクロドロッパー専用シリンジ 個別減菌	50 mL	14 mL	500 μ L		近日発売予定	

Micro Dropper



ヌクレアゼフリーマーク:このマークの付いた製品はRNase/DNase/Human-DNAフリーです。
ワトソン独自の厳重な品質体制が敷かれたクリーンルーム製造ラインで生産されたこれらの製品は、厳しい品質基準で検査されており、ご要望に応じてロット毎にRNase/DNase証明書を発行致します。

ピペットチップ

10μL ~ 300μL

※システムラック (PP) は在庫が無くなり次第、ベースラック色が変更になります。
(10μL: クリア → 黒、200μL: クリア → 黄色)

交換プレートに
最適な
NEXTYラックが
特価!!
36ページ

204
10μL
ショート

実物大
目盛付

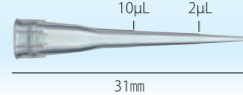

システムラック

システムラック (PP) ※

交換
プレート

品番	品名	入数	価格	キャンペーン価格(単価)	大箱キャンペーン価格(単価)
110-204C	10μL ショートチップ	1,000本	3,200円	2,240円(2.3円)	20,000本 32,000円(1.6円)
120-204C	10μL ショート システムラック	96本×10ラック	11,200円	7,840円(8.2円)	96本×50ラック 35,840円(7.5円)
120-204CS	10μL ショート システムラック 滅菌	96本×10ラック	12,500円	8,760円(9.2円)	96本×50ラック 40,000円(8.4円)
120P-204C	10μL ショート システムラック (PP) ※	96本×10ラック	7,400円	5,180円(5.4円)	96本×50ラック 23,680円(5.0円)
120P-204CS	10μL ショート システムラック (PP) ※ 滅菌	96本×10ラック	9,500円	6,600円(6.9円)	96本×50ラック 30,400円(6.4円)
122-204C	10μL ショート 交換プレート	96本×10プレート	6,900円	4,840円(5.1円)	96本×50プレート 22,080円(4.6円)
122-204CS	10μL ショート 交換プレート 滅菌	96本×10プレート	9,000円	6,300円(6.6円)	96本×50プレート 28,800円(6.0円)

207
10μL
ロング

実物大
目盛付

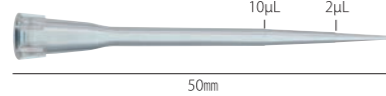

システムラック

システムラック (PP) ※

交換プレート



他社 207
シンウォール&ソフトフィッティング
超薄型成形により先端が極細に作られているため
更に進んだ液切れを実現しています。

品番	品名	入数	価格	キャンペーン価格(単価)	大箱キャンペーン価格(単価)
110-207C	10μL ロングチップ	1,000本	3,200円	2,240円(2.3円)	20,000本 32,000円(1.6円)
120-207C	10μL ロング システムラック	96本×10ラック	11,200円	7,840円(8.2円)	96本×50ラック 35,840円(7.5円)
120-207CS	10μL ロング システムラック 滅菌	96本×10ラック	12,500円	8,760円(9.2円)	96本×50ラック 40,000円(8.4円)
120P-207C	10μL ロング システムラック (PP) ※	96本×10ラック	7,400円	5,180円(5.4円)	96本×50ラック 23,680円(5.0円)
120P-207CS	10μL ロング システムラック (PP) ※ 滅菌	96本×10ラック	9,500円	6,600円(6.9円)	96本×50ラック 30,400円(6.4円)
122-207C	10μL ロング 交換プレート	96本×10プレート	6,900円	4,840円(5.1円)	96本×50プレート 22,080円(4.6円)
122-207CS	10μL ロング 交換プレート 滅菌	96本×10プレート	9,000円	6,300円(6.6円)	96本×50プレート 28,800円(6.0円)

705
200μL

実物大
目盛付

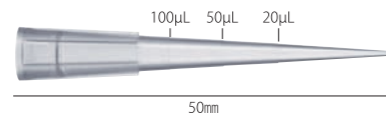

システムラック (PP) ※



他社 705
シンウォール&ソフトフィッティング
超薄型成形により先端が極細に作られているため
更に進んだ液切れを実現しています。

品番	品名	入数	価格	キャンペーン価格(単価)	大箱キャンペーン価格(単価)
110-705C	200μL 目盛付チップクリア	1,000本	2,600円	1,820円(1.9円)	10,000本 13,000円(1.3円)
111-705C	200μL 目盛付チップチャック袋入りクリア	1,000本	3,200円	2,240円(2.3円)	10,000本 16,000円(1.6円)
1201-705C	200μL 目盛付 PPラック クリア ※	96本×10ラック	6,400円	4,480円(4.7円)	96本×50ラック 20,480円(4.3円)
1201-705CS	200μL 目盛付 PPラック クリア ※ 滅菌	96本×10ラック	7,800円	5,460円(5.7円)	96本×50ラック 24,960円(5.2円)

703
200μL

実物大

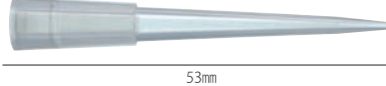

品番	品名	入数	価格	キャンペーン価格(単価)	大箱キャンペーン価格(単価)
110-703C	200μL チップクリア	1,000本	3,000円	2,100円(2.1円)	30,000本 42,000円(1.4円)

503
200μL

実物大

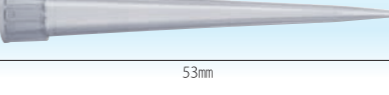

システムラック

システムラック (PP) ※

交換プレート

品番	品名	入数	価格	キャンペーン価格(単価)	大箱キャンペーン価格(単価)
110-503C	200μL チップクリア	1,000本	3,200円	2,240円(2.3円)	30,000本 48,000円(1.6円)
120-503C	200μL システムラッククリア	96本×10ラック	11,800円	8,260円(8.6円)	96本×50ラック 37,760円(7.9円)
120-503CS	200μL システムラッククリア 滅菌	96本×10ラック	12,500円	8,760円(9.2円)	96本×50ラック 40,000円(8.4円)
120P-503C	200μL システムラック (PP) クリア ※	96本×10ラック	8,300円	5,820円(6.1円)	96本×50ラック 26,560円(5.6円)
120P-503CS	200μL システムラック (PP) クリア ※ 滅菌	96本×10ラック	8,900円	6,240円(6.5円)	96本×50ラック 28,480円(6.0円)
122-503C	200μL 交換プレートクリア	96本×10プレート	7,700円	5,400円(5.7円)	96本×50プレート 24,640円(5.2円)
122-503CS	200μL 交換プレートクリア 滅菌	96本×10プレート	8,000円	5,600円(5.9円)	96本×50プレート 25,600円(5.4円)

801
250μL
ロング

実物大
目盛付



システムラック

交換プレート

品番	品名	入数	価格	キャンペーン価格(単価)	大箱キャンペーン価格(単価)
110-801C	250μL ロングチップ	1,000本	4,300円	3,020円(3.1円)	10,000本 25,000円(2.5円)
120-801C	250μL ロング システムラック	96本×10ラック	11,700円	8,200円(8.6円)	96本×50ラック 37,440円(7.8円)
120-801CS	250μL ロング システムラック 滅菌	96本×10ラック	13,500円	9,460円(9.9円)	96本×50ラック 43,200円(9.0円)
122-801C	250μL ロング 交換プレート	96本×10プレート	7,500円	5,260円(5.5円)	96本×50プレート 24,000円(5.0円)
122-801CS	250μL ロング 交換プレート 滅菌	96本×10プレート	10,000円	7,000円(7.3円)	96本×50プレート 32,000円(6.7円)

505
300μL

実物大



システムラック

交換プレート

品番	品名	入数	価格	キャンペーン価格(単価)	大箱キャンペーン価格(単価)
110-505C	300μL チップ	1,000本	3,400円	2,380円(2.4円)	30,000本 58,140円(2.0円)
120-505C	300μL システムラック	96本×10ラック	11,100円	7,760円(8.1円)	96本×50ラック 35,520円(7.4円)
120-505CS	300μL システムラック 滅菌	96本×10ラック	12,200円	8,540円(8.9円)	96本×50ラック 39,040円(8.2円)
122-505C	300μL 交換プレート	96本×10プレート	7,000円	4,900円(5.1円)	96本×50プレート 22,400円(4.7円)
122-505CS	300μL 交換プレート 滅菌	96本×10プレート	7,900円	5,540円(5.8円)	96本×50プレート 25,280円(5.3円)

丈夫で長持ち システムラック



本体と蓋部分は、長時間の使用にも変形せず、繰り返しのオートクレーブにも耐えられるポリカーボネート(PC)製です。ポリカーボネートは非常に頑丈な素材で、その耐久性は、ヘルメットや防弾板などにも採用されているほどです。

耐薬品性に優れた低コスト システムラック (PP)

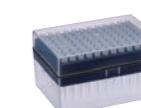

耐薬品性に優れた素材、ポリプロピレン(PP)を使用。軽くて耐熱性や耐久性にもすぐれています。低コストでバレルチップの補充用、または滅菌済みを使い捨てで使用されるのに最適です。
※オートクレーブ後は若干収縮するため、交換プレートは使用できません。

簡単便利、環境にも優しい 交換プレート



システムラックにワンタッチで詰め替え可能。使用後の紙製スカートもかさばらず、古紙としてリサイクルすれば、ゴミの削減につながります。
※PC製のラックに詰め替えて使用します。

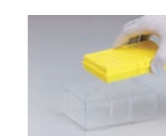

チップがなくなる。プレートを取り外す。

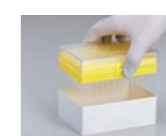

システムラックの蓋を乗せて紙製スカートを外す。



セット完了。

ピペットチップ

1000 μ L・1200 μ L・5mL

交換プレートに
最適な
NEXTYラックが
特価!!
36ページ

※システムラック (PP) は在庫が無くなり次第、ベースラック色に変更になります。
(1000 μ L:クリア → 青)

706
1000 μ L

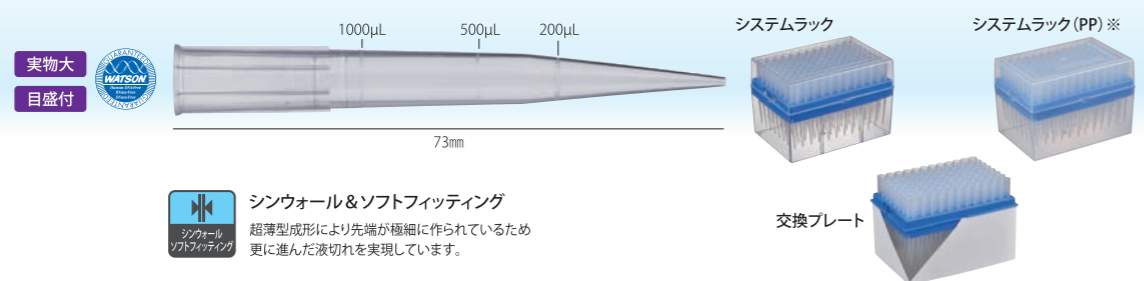

シンウォール&ソフトフィッティング
超薄型成形により先端が極細に作られているため
更に進んだ液切れを実現しています。

品番	品名	入数	価格	キャンペーン価格(単価)	大箱	キャンペーン価格(単価)
110-706C	1000 μ L 目盛付チップ クリア	1,000本	3,600円	2,520円(2.6円)	10,000本	18,000円(1.8円)
120-706C	1000 μ L 目盛付システムラック クリア	96本×10ラック	11,800円	8,260円(8.6円)	96本×50ラック	37,760円(7.9円)
120-706CS	1000 μ L 目盛付システムラック クリア 滅菌	96本×10ラック	13,900円	9,740円(10.2円)	96本×50ラック	44,480円(9.3円)
120P-706C	1000 μ L 目盛付システムラック(PP)クリア ※	96本×10ラック	8,200円	5,740円(6.0円)	96本×50ラック	26,240円(5.5円)
120P-706CS	1000 μ L 目盛付システムラック(PP)クリア ※ 滅菌	96本×10ラック	10,100円	7,080円(7.4円)	96本×50ラック	32,320円(6.8円)
122-706C	1000 μ L 目盛付交換プレート クリア	96本×10プレート	7,500円	5,260円(5.5円)	96本×50プレート	24,000円(5.0円)
122-706CS	1000 μ L 目盛付交換プレート クリア 滅菌	96本×10プレート	8,900円	6,240円(6.5円)	96本×50プレート	28,480円(6.0円)

806
1000 μ L
ロング

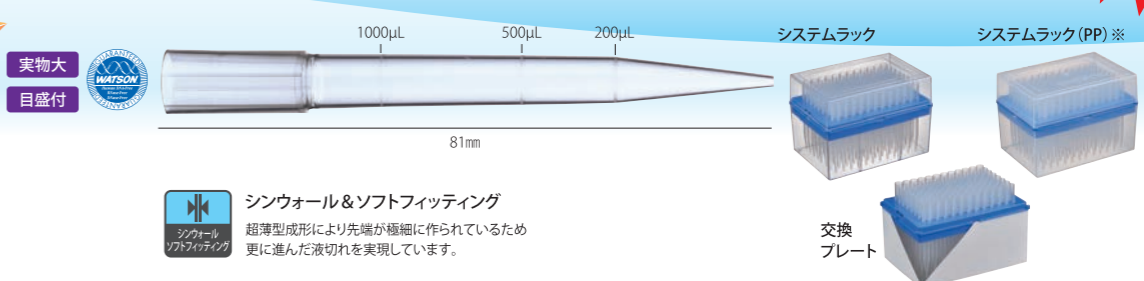

シンウォール&ソフトフィッティング
超薄型成形により先端が極細に作られているため
更に進んだ液切れを実現しています。

品番	品名	入数	価格	キャンペーン価格(単価)	大箱	キャンペーン価格(単価)
110-806C	1000 μ L 目盛付チップ クリア	1,000本	4,000円	2,800円(2.8円)	10,000本	22,800円(2.3円)
120-806C	1000 μ L 目盛付 システムラック クリア	96本×10ラック	11,700円	8,200円(8.6円)	96本×50ラック	37,440円(7.8円)
120-806CS	1000 μ L 目盛付 システムラック クリア 滅菌	96本×10ラック	13,700円	9,600円(10.0円)	96本×50ラック	43,840円(9.2円)
120P-806C	1000 μ L 目盛付 システムラック (PP)クリア ※	96本×10ラック	8,400円	5,880円(6.2円)	96本×50ラック	26,880円(5.6円)
120P-806CS	1000 μ L 目盛付 システムラック (PP)クリア ※ 滅菌	96本×10ラック	10,200円	7,140円(7.5円)	96本×50ラック	32,640円(6.8円)
122-806C	1000 μ L 目盛付 交換プレート クリア	96本×10プレート	7,700円	5,400円(5.7円)	96本×50プレート	24,640円(5.2円)
122-806CS	1000 μ L 目盛付 交換プレート クリア 滅菌	96本×10プレート	9,100円	6,380円(6.7円)	96本×50プレート	29,120円(6.1円)

804
1000 μ L
ロング

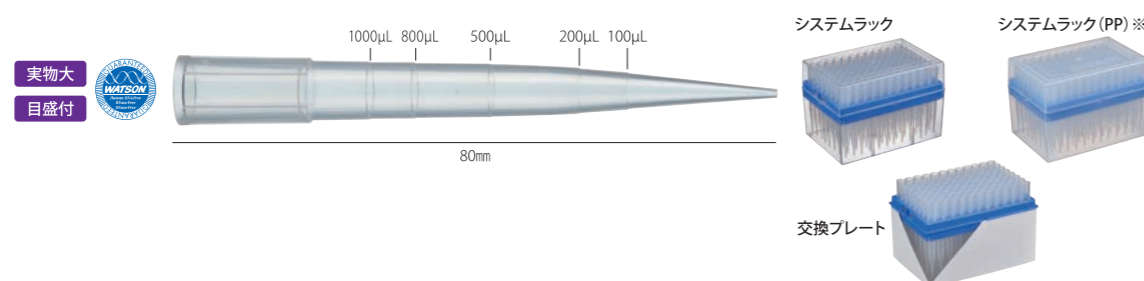

品番	品名	入数	価格	キャンペーン価格(単価)	大箱	キャンペーン価格(単価)
110-804C	1000 μ L チップ クリア	1,000本	3,700円	2,600円(2.6円)	10,000本	20,360円(2.1円)
120-804C	1000 μ L システムラック クリア	96本×10ラック	11,500円	8,060円(8.4円)	96本×50ラック	36,800円(7.7円)
120-804CS	1000 μ L システムラック クリア 滅菌	96本×10ラック	13,900円	9,740円(10.2円)	96本×50ラック	44,480円(9.3円)
120P-804C	1000 μ L システムラック (PP)クリア ※	96本×10ラック	8,200円	5,740円(6.0円)	96本×50ラック	26,240円(5.5円)
120P-804CS	1000 μ L システムラック (PP)クリア ※ 滅菌	96本×10ラック	10,400円	7,280円(7.6円)	96本×50ラック	33,280円(7.0円)
122-804C	1000 μ L 交換プレート クリア	96本×10プレート	7,500円	5,260円(5.5円)	96本×50プレート	24,000円(5.0円)
122-804CS	1000 μ L 交換プレート クリア 滅菌	96本×10プレート	9,000円	6,300円(6.6円)	96本×50プレート	28,800円(6.0円)

805
1200 μ L
エクストラロング

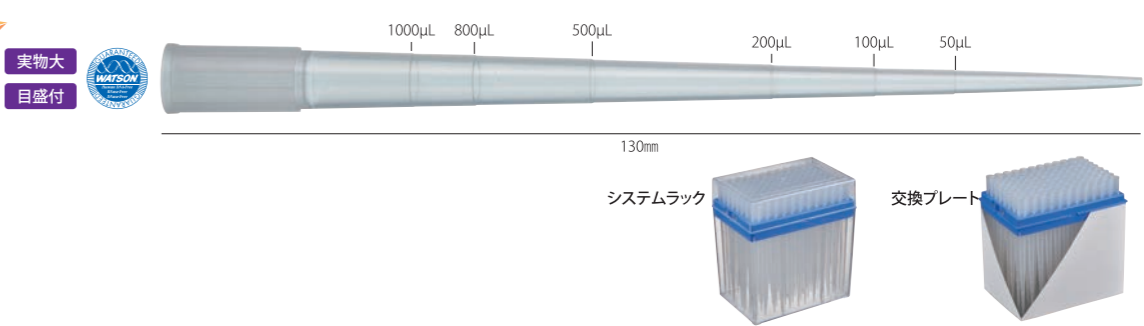

品番	品名	入数	価格	キャンペーン価格(単価)	大箱	キャンペーン価格(単価)
110-805C	1200 μ L エクストラロングチップ	1,000本	7,200円	5,040円(5.1円)	10,000本	41,760円(4.2円)
120-805C	1200 μ L エクストラロングチップシステムラック	96本×10ラック	16,000円	11,200円(11.7円)	96本×50ラック	51,200円(10.7円)
120-805CS	1200 μ L エクストラロングチップシステムラック 滅菌	96本×10ラック	18,800円	13,160円(13.7円)	96本×50ラック	60,160円(12.6円)
122-805C	1200 μ L エクストラロングチップ交換プレート	96本×10プレート	10,200円	7,140円(7.5円)	96本×50プレート	32,640円(6.8円)
122-805CS	1200 μ L エクストラロングチップ交換プレート 滅菌	96本×10プレート	13,300円	9,320円(9.7円)	96本×50プレート	42,560円(8.9円)

502
1000 μ L

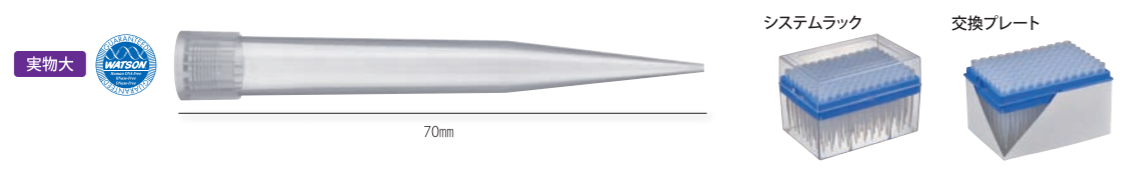

品番	品名	入数	価格	キャンペーン価格(単価)	大箱	キャンペーン価格(単価)
110-502C	1000 μ L チップ クリア	1,000本	4,000円	2,800円(2.8円)	10,000本	22,800円(2.3円)
120-502C	1000 μ L システムラック クリア	96本×10ラック	12,300円	8,620円(9.0円)	96本×50ラック	39,360円(8.2円)
120-502CS	1000 μ L システムラック クリア 滅菌	96本×10ラック	14,000円	9,800円(10.2円)	96本×50ラック	44,800円(9.4円)
122-502C	1000 μ L 交換プレート クリア	96本×10プレート	8,100円	5,680円(6.0円)	96本×50プレート	25,920円(5.4円)
122-502CS	1000 μ L 交換プレート クリア 滅菌	96本×10プレート	9,000円	6,300円(6.6円)	96本×50プレート	28,800円(6.0円)

401
5mL

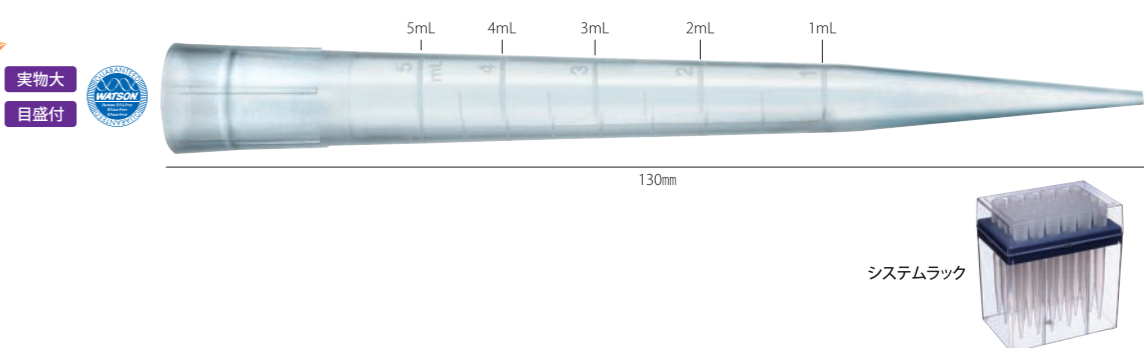

品番	品名	入数	価格	キャンペーン価格(単価)	大箱	キャンペーン価格(単価)
110-401C	5mL マクロチップ ギルソン/ソコレックス用	250本	3,700円	2,600円(10.4円)	2,500本	22,200円(8.9円)
120-401C	5mL マクロチップラック ギルソン/ソコレックス用	24本×1ラック	1,900円	—	24本×10ラック	19,000円(50.7円)
120-401CS	5mL マクロチップラック ギルソン/ソコレックス用 滅菌	24本×1ラック	2,600円	—	24本×10ラック	26,000円(69.2円)

ヌクレアーゼフリーマーク:このマークの付いた製品はRNase/DNase/Human-DNAフリーです。
ワトソン独自の厳重な品質体制が敷かれたクリーンルーム製造ラインで生産されたこれらの製品は、厳しい品質基準で検査されており、ご要望に応じてロット毎にRNase/DNase証明書を発行致します。

交換用 ECOパック

お得で環境にもやさしい
交換プレートです。

放射線
滅菌済

省スペース
&
省コスト

廃棄物削減
紙製
パッケージ

エコロジ
&
エコノミー

交換プレートに
最適な
NEXTYラックが
特価!!
36ページ

10 μ L
ショート



エコパック10 μ L用空ラック
1298-254RA



実物大 目盛付

10 μ L ショートチップ

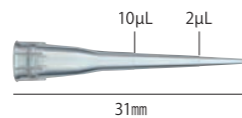

品番	品名	入数	価格	キャンペーン価格(単価)	大箱	キャンペーン価格(単価)
123R-254CS	エコパック 10 μ L	96本×5段×10/パック	18,800円	13,200円(2.75円)	50/パック	60,200円(2.5円)
1298-254RA	空ラック エコパック 10 μ L 用	10ラック	4,300円	3,000円(300円)		—

200 μ L



エコパック200 μ L用空ラック
1298-755RA



実物大 目盛付

200 μ L スタンダードチップ

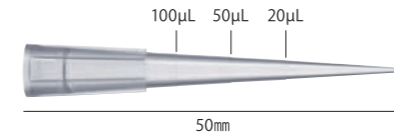

品番	品名	入数	価格	キャンペーン価格(単価)	大箱	キャンペーン価格(単価)
123R-755CS	エコパック 200 μ L	96本×5段×10/パック	18,800円	13,200円(2.75円)	50/パック	60,200円(2.5円)
1298-755RA	空ラック エコパック 200 μ L 用	10ラック	4,300円	3,000円(300円)		—

1000 μ L
ロング



エコパック1000 μ L用空ラック
1298-757RA



実物大 目盛付

1000 μ L ロングチップ

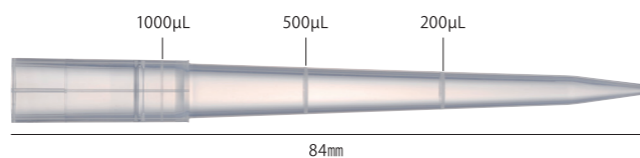

品番	品名	入数	価格	キャンペーン価格(単価)	大箱	キャンペーン価格(単価)
123R-757CS	エコパック 1000 μ L	96本×5段×5/パック	14,800円	10,400円(4.4円)	25/パック	47,400円(3.95円)
1298-757RA	空ラック エコパック 1000 μ L 用	5ラック	3,200円	2,240円(448円)		—

ローリテンションチップ

フィルターチップタイプは18ページ

10 μ L
ショート

実物大
目盛付

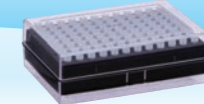
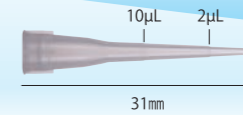

システムラック
121-214CLS

品番	品名	入数	価格	キャンペーン価格(単価)	大箱	キャンペーン価格(単価)
112-214CL	10 μ L ローリテンションチップ	1,000本	3,520円	2,400円(2.4円)	20,000本	35,200円(1.76円)
121-214CLS	10 μ L ローリテンションチップシステムラック	96本×10ラック	13,800円	9,700円(10.1円)	50ラック	44,200円(9.21円)

200 μ L

実物大
目盛付

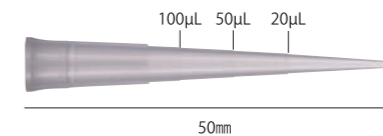

システムラック
121-715CLS

品番	品名	入数	価格	キャンペーン価格(単価)	大箱	キャンペーン価格(単価)
112-715CL	200 μ L ローリテンションチップ	1,000本	2,860円	2,000円(2.0円)	10,000本	14,300円(1.43円)
121-715CLS	200 μ L ローリテンションチップシステムラック	96本×10ラック	13,500円	8,700円(9.1円)	50ラック	39,700円(8.3円)

ラージボアチップ

※システムラック(PP)は在庫が無くなり次第、ベースラック色が変更になります。

200 μ L

ノーマルチップ



実物大



120P-744CS
200 μ L ラージボアチップ
システムラック(PP) ※

フィルターチップ



実物大



124P-744CS
200 μ L ラージボアフィルターチップ
システムラック(PP) ※

品番	品名	入数	価格	キャンペーン価格(単価)
113-744C	200 μ L ラージボアチップ	1,000本	4,000円	3,200円(3.2円)
120P-744CS	200 μ L ラージボアチップシステムラック(PP) ※	96本×10ラック	11,400円	9,120円(9.5円)
124P-744CS	200 μ L ラージボアフィルターチップシステムラック(PP) ※	96本×10ラック	18,000円	14,400円(15.0円)

1000 μ L

ノーマルチップ



実物大



120P-844CS
1000 μ L ラージボアチップ
システムラック(PP) ※

フィルターチップ



実物大



124P-844CS
1000 μ L ラージボア
フィルターチップ
システムラック(PP) ※

品番	品名	入数	価格	キャンペーン価格(単価)
113-844C	1000 μ L ラージボアチップ	1,000本	5,000円	4,000円(4.0円)
120P-844CS	1000 μ L ラージボアチップシステムラック(PP) ※	96本×10ラック	12,400円	9,920円(10.4円)
124P-844CS	1000 μ L ラージボアフィルターチップシステムラック(PP) ※	96本×10ラック	20,000円	16,000円(16.7円)



ヌクレアーゼフリーマーク:このマークの付いた製品はRNase/DNase/Human-DNAフリーです。
ワトソン独自の厳重な品質体制が敷かれたクリーンルーム製造ラインで生産されたこれらの製品は、厳しい品質基準で検査されており、ご要望に応じてロット毎にRNase/DNase証明書を発行致します。

ハイパーフィルターチップ

交換プレートに
最適な
NEXTYラックが
特価!!
36ページ



ワトソン・ハイパーフィルターチップは「パイロジェン・フリー製品」です。
エンドキシンレベルが0.05EU/mL以下であることが証明されており、
より安心してお使いいただけます。



実物大



0.05 EU/mL WATSON

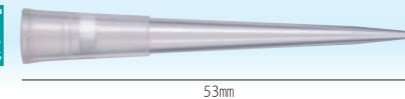

システムラック

交換プレート

品番	品名	入数	価格	キャンペーン価格(単価)	大箱	キャンペーン価格(単価)
125-200S	200µL ハイパーフィルターチップシステムラック	96本×10ラック	16,000円	11,200円(11.7円)	96本×50ラック	51,200円(10.7円)
127-200S	200µL ハイパーフィルターチップ交換プレート	96本×10プレート	12,500円	8,760円(9.2円)	96本×50プレート	40,000円(8.4円)



実物大



0.05 EU/mL WATSON



システムラック

交換プレート

品番	品名	入数	価格	キャンペーン価格(単価)	大箱	キャンペーン価格(単価)
125-200XS	200µL ロングハイパーフィルターチップシステムラック	96本×10ラック	17,800円	12,500円(13.1円)	96本×50ラック	56,960円(11.9円)
127-200XS	200µL ロングハイパーフィルターチップ交換プレート	96本×10プレート	14,300円	10,020円(10.5円)	96本×50プレート	46,000円(9.6円)



実物大



0.05 EU/mL WATSON



システムラック

交換プレート

品番	品名	入数	価格	キャンペーン価格(単価)	大箱	キャンペーン価格(単価)
125-1000S	1000µL ハイパーフィルターチップシステムラック	96本×10ラック	17,500円	12,300円(12.9円)	96本×50ラック	56,000円(11.7円)
127-1000S	1000µL ハイパーフィルターチップ交換プレート	96本×10プレート	14,000円	9,800円(10.2円)	96本×50プレート	45,100円(9.4円)



実物大



0.05 EU/mL WATSON



システムラック

交換プレート

品番	品名	入数	価格	キャンペーン価格(単価)	大箱	キャンペーン価格(単価)
125-1200S	1200µL エクストラロングハイパーフィルターチップシステムラック	96本×10ラック	22,000円	15,300円(16.0円)	96本×50ラック	70,300円(14.7円)
127-1200S	1200µL エクストラロングハイパーフィルターチップ交換プレート	96本×10プレート	17,400円	12,100円(12.6円)	96本×50プレート	55,500円(11.6円)



実物大



0.05 EU/mL WATSON

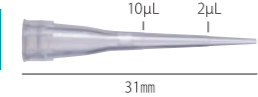

システムラック

交換プレート

品番	品名	入数	価格	キャンペーン価格(単価)	大箱	キャンペーン価格(単価)
125-10S	10µL ショートハイパーフィルターチップシステムラック	96本×10ラック	16,000円	11,200円(11.7円)	96本×50ラック	51,200円(10.7円)
127-10S	10µL ショートハイパーフィルターチップ交換プレート	96本×10プレート	12,500円	8,760円(9.2円)	96本×50プレート	40,000円(8.4円)



実物大



0.05 EU/mL WATSON



システムラック

交換プレート

品番	品名	入数	価格	キャンペーン価格(単価)	大箱	キャンペーン価格(単価)
125-10XS	10µL ロングハイパーフィルターチップシステムラック	96本×10ラック	16,000円	11,200円(11.7円)	96本×50ラック	51,200円(10.7円)
127-10XS	10µL ロングハイパーフィルターチップ交換プレート	96本×10プレート	12,500円	8,760円(9.2円)	96本×50プレート	40,000円(8.4円)



実物大



0.05 EU/mL WATSON



システムラック

交換プレート

品番	品名	入数	価格	キャンペーン価格(単価)	大箱	キャンペーン価格(単価)
125-20S	20µL ハイパーフィルターチップシステムラック	96本×10ラック	16,000円	11,200円(11.7円)	96本×50ラック	51,200円(10.7円)
127-20S	20µL ハイパーフィルターチップ交換プレート	96本×10プレート	12,500円	8,760円(9.2円)	96本×50プレート	40,000円(8.4円)



実物大



0.05 EU/mL WATSON



システムラック

交換プレート

品番	品名	入数	価格	キャンペーン価格(単価)	大箱	キャンペーン価格(単価)
125-100S	100µL ハイパーフィルターチップシステムラック	96本×10ラック	16,000円	11,200円(11.7円)	96本×50ラック	51,200円(10.7円)
127-100S	100µL ハイパーフィルターチップ交換プレート	96本×10プレート	12,500円	8,760円(9.2円)	96本×50プレート	40,000円(8.4円)

スクエアゼファーマーク: このマークの付いた製品はRNase/DNase/Human-DNAフリーです。
ワトソン独自の厳重な品質管理体制が敷かれたクリーンルーム製造ラインで生産されたこれらの製品は、厳しい品質基準で検査されており、ご要望に応じてロット毎にRNase/DNase証明書を発行致します。

パイロジェンフリーマーク: 第17改正日本薬局方を参考にエンドキシン試験比色法を行い、エンドキシンレベル0.05EU/mL以下であることを保証しています。

フィルターチップ

交換プレートに最適なNEXTYラックが**特価!!**
36ページ

※一部のシステムラック(PP)は在庫が無くなり次第、ベースラック色に変更になります。
(10μL:クリア→黒、20μL・100μL・200μL・1000μL:クリア→濃青色)

10μL ショート

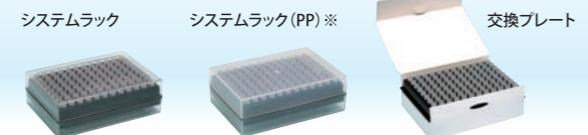
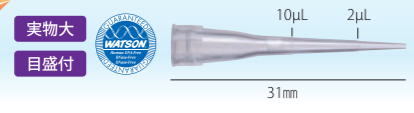

品番	品名	入数	価格	キャンペーン価格(単価)	大箱	キャンペーン価格(単価)
1251-204CS	10μL ショートフィルターチップシステムラック	96本×10ラック	14,500円	10,100円(10.6円)	96本×50ラック	46,400円(9.7円)
1251P-204CS	10μL ショートフィルターチップシステムラック(PP)※	96本×10ラック	12,500円	8,760円(9.2円)	96本×50ラック	40,000円(8.4円)
1271-204CS	10μL ショートフィルターチップ交換プレート	96本×10プレート	11,300円	7,900円(8.3円)	96本×50プレート	36,100円(7.6円)

200μL ロング

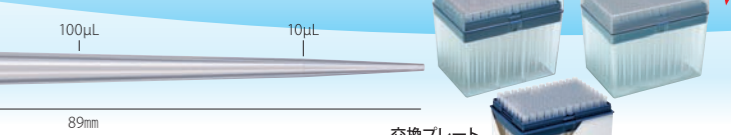

品番	品名	入数	価格	キャンペーン価格(単価)	大箱	キャンペーン価格(単価)
1252-801CS	200μL ロングフィルターチップシステムラック	96本×10ラック	16,300円	11,400円(11.9円)	96本×50ラック	51,200円(10.7円)
1252P-801CS	200μL ロングフィルターチップシステムラック(PP)	96本×10ラック	14,100円	9,900円(10.4円)	96本×50ラック	45,200円(9.5円)
1272-801CS	200μL ロングフィルターチップ交換プレート	96本×10プレート	12,800円	9,000円(9.4円)	96本×50プレート	41,000円(8.6円)

10μL ロング

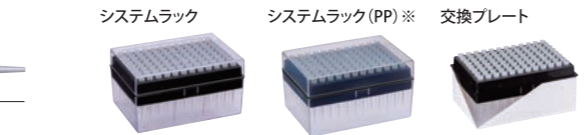
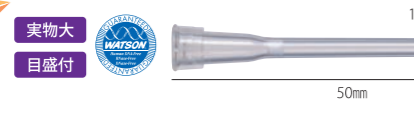

品番	品名	入数	価格	キャンペーン価格(単価)	大箱	キャンペーン価格(単価)
1252-207CS	10μL ロングフィルターチップシステムラック	96本×10ラック	14,500円	10,100円(10.6円)	96本×50ラック	46,400円(9.7円)
1252P-207CS	10μL ロングフィルターチップシステムラック(PP)※	96本×10ラック	12,500円	8,760円(9.2円)	96本×50ラック	40,000円(8.4円)
1272-207CS	10μL ロングフィルターチップ交換プレート	96本×10プレート	11,300円	7,900円(8.3円)	96本×50プレート	36,100円(7.6円)

300μL



品番	品名	入数	価格	キャンペーン価格(単価)	大箱	キャンペーン価格(単価)
124-300S	300μL フィルターチップシステムラック	96本×10ラック	16,000円	11,200円(11.7円)	96本×50ラック	51,200円(10.7円)
126-300S	300μL フィルターチップ交換プレート	96本×10プレート	12,500円	8,800円(9.2円)	96本×50プレート	40,000円(8.4円)

20μL

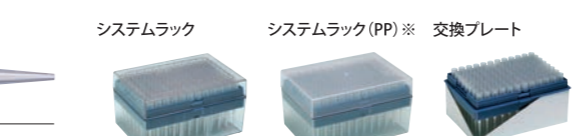
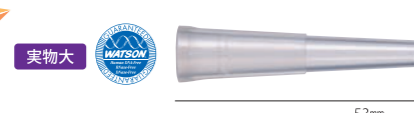

品番	品名	入数	価格	キャンペーン価格(単価)	大箱	キャンペーン価格(単価)
124-20S	20μL フィルターチップシステムラック	96本×10ラック	14,500円	10,100円(10.6円)	96本×50ラック	46,400円(9.7円)
124P-20S	20μL フィルターチップシステムラック(PP)※	96本×10ラック	12,500円	8,760円(9.2円)	96本×50ラック	40,000円(8.4円)
126-20S	20μL フィルターチップ交換プレート	96本×10プレート	11,300円	7,900円(8.3円)	96本×50プレート	36,100円(7.6円)

1000μL ロング

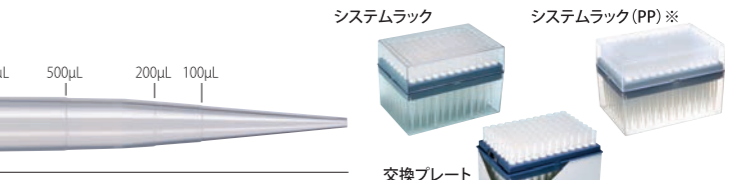

品番	品名	入数	価格	キャンペーン価格(単価)	大箱	キャンペーン価格(単価)
124-1000S	1000μL ロングフィルターチップシステムラック	96本×10ラック	16,000円	11,200円(11.7円)	96本×50ラック	51,200円(10.7円)
124P-1000S	1000μL ロングフィルターチップシステムラック(PP)※	96本×10ラック	14,000円	9,700円(10.1円)	96本×50ラック	42,000円(8.8円)
126-1000S	1000μL ロングフィルターチップ交換プレート	96本×10プレート	12,500円	8,800円(9.2円)	96本×50プレート	40,000円(8.4円)

100μL

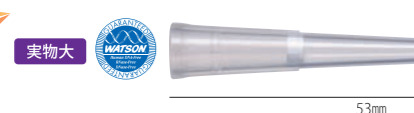

品番	品名	入数	価格	キャンペーン価格(単価)	大箱	キャンペーン価格(単価)
124-100S	100μL フィルターチップシステムラック	96本×10ラック	14,500円	10,100円(10.6円)	96本×50ラック	46,400円(9.7円)
124P-100S	100μL フィルターチップシステムラック(PP)※	96本×10ラック	12,500円	8,760円(9.2円)	96本×50ラック	40,000円(8.4円)
126-100S	100μL フィルターチップ交換プレート	96本×10プレート	11,000円	7,700円(8.1円)	96本×50プレート	35,100円(7.4円)

1200μL エクストラロング

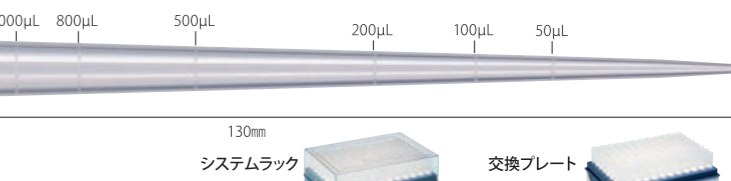

品番	品名	入数	価格	キャンペーン価格(単価)	大箱	キャンペーン価格(単価)
124-1200S	1200μL エクストラロングフィルターチップシステムラック	96本×10ラック	20,200円	14,140円(14.8円)	96本×50ラック	64,640円(13.5円)
126-1200S	1200μL エクストラロングフィルターチップ交換プレート	96本×10プレート	15,600円	10,920円(11.4円)	96本×50プレート	49,900円(10.4円)

200μL

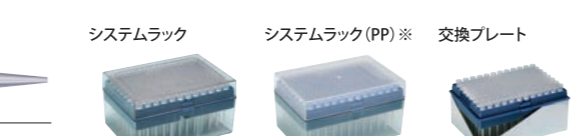
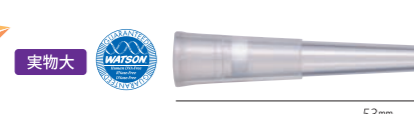

品番	品名	入数	価格	キャンペーン価格(単価)	大箱	キャンペーン価格(単価)
1252-703CS	200μL フィルターチップシステムラック	96本×10ラック	14,500円	10,100円(10.6円)	96本×50ラック	46,400円(9.7円)
1252P-703CS	200μL フィルターチップシステムラック(PP)※	96本×10ラック	12,300円	8,620円(9.0円)	96本×50ラック	39,360円(8.2円)
1272-703CS	200μL フィルターチップ交換プレート	96本×10プレート	11,300円	7,900円(8.3円)	96本×50プレート	36,100円(7.6円)

5mL

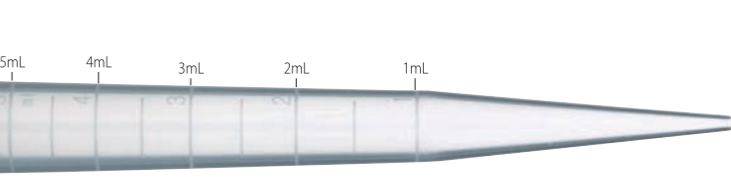

品番	品名	入数	価格	大箱	キャンペーン価格(単価)
124-5000S	5mL フィルターチップシステムラック	24本×1ラック	3,100円	24本×10ラック	31,000円 19,900円(83.0円)
126-5000S	5mL フィルターチップ交換プレート	24本×1プレート	2,600円	24本×10プレート	26,000円 16,600円(69.2円)

ヌクレアゼフリーマーク:このマークの付いた製品はRNase/DNase/Human-DNAフリーです。
ワトソン独自の厳重な品質体制が敷かれたクリーンルーム製造ラインで生産されたこれらの製品は、厳しい品質基準で検査されており、ご要望に応じてロット毎にRNase/DNase証明書を発行致します。

ローリテンションフィルターチップ

「液切力」が魅力のローリテンションシリーズに
フィルターチップタイプが登場!

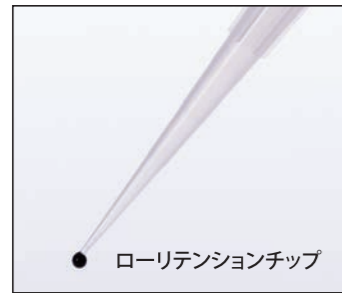

優れた撥水性

独自ブレンドの樹脂原料と、ワトソン本来の高精度金型、成形技術により、優れた撥水性能を発揮します。液切れを良くし、液残りを最小限にすることにより、高い精度、再現性が求められる研究現場で、信頼性の高いデータを得ることが可能です。

交換プレートに
最適な
NEXTYラックが
特価!!

36ページ

全長50mmのロングタイプ



実物大
目盛付



システムラック



交換プレート



品番	品名	入数	価格	キャンペーン価格(単価)	大箱	キャンペーン価格(単価)
1252-207CLS	10µL ロングローリテンションフィルターチップ システムラック	減菌 96本×10ラック	+6,000円-	11,200円(11.7円)	96本×50ラック	51,200円(10.7円)
1272-207CLS	10µL ロングローリテンションフィルターチップ 交換プレート	減菌 96本×10プレート	+2,500円-	8,760円(9.2円)	96本×50プレート	40,000円(8.4円)



定番の200µL

実物大



システムラック

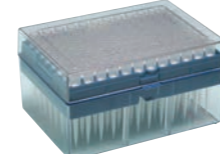

交換プレート

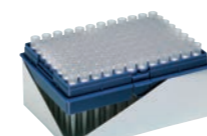

品番	品名	入数	価格	キャンペーン価格(単価)	大箱	キャンペーン価格(単価)
1252-703CLS	200µL ローリテンションフィルターチップ システムラック	減菌 96本×10ラック	+6,000円-	11,200円(11.7円)	96本×50ラック	51,200円(10.7円)
1272-703CLS	200µL ローリテンションフィルターチップ 交換プレート	減菌 96本×10プレート	+2,500円-	8,760円(9.2円)	96本×50プレート	40,000円(8.4円)



汎用性の高い1000µL

実物大
目盛付



システムラック



交換プレート

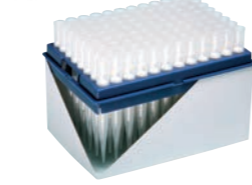

品番	品名	入数	価格	キャンペーン価格(単価)	大箱	キャンペーン価格(単価)
124-1000LS	1000µL ロングローリテンションフィルターチップ システムラック	減菌 96本×10ラック	+7,500円-	12,300円(12.9円)	96本×50ラック	56,000円(11.7円)
126-1000LS	1000µL ロングローリテンションフィルターチップ 交換プレート	減菌 96本×10プレート	+4,000円-	9,800円(10.2円)	96本×50プレート	45,100円(9.4円)

培養関連製品 培養プレート (接着細胞用・浮遊細胞用)

外堀タイプ (独立ウェル)

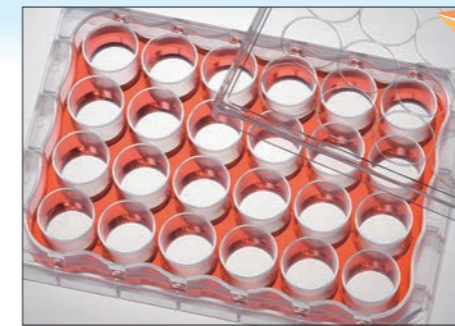

6well
平底
ウェル容量 16.8mL
197-06CPS/197-06CS



12well
平底
ウェル容量 7.0mL
197-12CPS/197-12CS



24well
平底
ウェル容量 3.2mL
197-24CPS/197-24CS



48well
平底
ウェル容量 1.5mL
197-48CPS/197-48CS

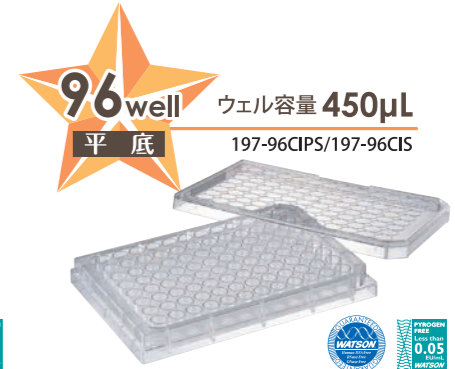

96well
平底
ウェル容量 450µL
197-96CPS/197-96CS

品番	品名	入数	価格	キャンペーン価格(単価)
197-06CPS	培養プレート6ウェル 接着細胞用	個別減菌 50枚(個包装)	-25,000円-	9,800円(196円)
197-06CS	培養プレート6ウェル 浮遊細胞用	個別減菌 50枚(個包装)	-23,500円-	9,200円(184円)
197-12CPS	培養プレート12ウェル 接着細胞用	個別減菌 50枚(個包装)	-26,000円-	9,800円(196円)
197-12CS	培養プレート12ウェル 浮遊細胞用	個別減菌 50枚(個包装)	-23,500円-	9,200円(184円)
197-24CPS	培養プレート24ウェル 接着細胞用	個別減菌 50枚(個包装)	-29,000円-	9,800円(196円)
197-24CS	培養プレート24ウェル 浮遊細胞用	個別減菌 50枚(個包装)	-23,500円-	9,200円(184円)
197-48CPS	培養プレート48ウェル 接着細胞用	個別減菌 50枚(個包装)	-29,000円-	9,800円(196円)
197-48CS	培養プレート48ウェル 浮遊細胞用	個別減菌 50枚(個包装)	-23,500円-	9,200円(184円)
197-96CPS	培養プレート96独立ウェル平底 接着細胞用	個別減菌 50枚(個包装)	-26,000円-	9,800円(196円)
197-96CS	培養プレート96独立ウェル平底 浮遊細胞用	個別減菌 50枚(個包装)	-23,500円-	9,200円(184円)

天面フラットタイプ (外堀なし)



96well
平底
ウェル容量 380µL
197-96CPS/197-96CS



96well
U底
ウェル容量 330µL
197-96UCPS/197-96UCS

品番	品名	入数	価格	キャンペーン価格(単価)
197-96CPS	培養プレート96ウェル平底 接着細胞用	個別減菌 50枚(個包装)	-26,000円-	9,800円(196円)
197-96CS	培養プレート96ウェル平底 浮遊細胞用	個別減菌 50枚(個包装)	-23,500円-	9,200円(184円)
197-96UCPS	培養プレート96ウェルU底 接着細胞用	個別減菌 50枚(個包装)	-26,000円-	9,800円(196円)
197-96UCS	培養プレート96ウェルU底 浮遊細胞用	個別減菌 50枚(個包装)	-23,500円-	9,200円(184円)

ヌクレアーゼフリーマーク:このマークの付いた製品はRNase/DNase/Human-DNAフリーです。ワトソン独自の厳重な品質体制が敷かれたクリーンルーム製造ラインで生産されたこれらの製品は、厳しい品質基準で検査されており、ご要望に応じてロット毎にRNase/DNase証明書を発行致します。

バイोजェンフリーマーク:第17改正日本薬局方を参考にエンドトキシン試験比色法を行い、エンドトキシンレベル0.05EU/mL以下であることを保証しています。

培養関連製品 遠沈管



品番	品名	入数	価格	キャンペーン価格(単価)
1332-0155	15mL 遠沈管	480本(48本×10袋)	¥15,000	¥10,500(21.9円)
1342-050S	50mL 遠沈管	480本(24本×20袋)	¥20,000	¥14,000(29.2円)
1342-550S	50mL 自立型遠沈管	480本(24本×20袋)	¥21,000	¥14,700(30.7円)

培養関連製品 クライオチューブ

インナーキャップ

500本に1個「トーマスオープナー」(インナーキャップ専用オープナー)が添付されています。



品番	品名	入数	価格	キャンペーン価格(単価)
1396-101S	クライオチューブ 1.0mL自立型インナーキャップ	500本(20本×25袋)	¥21,500	¥17,200(34.4円)
1396-201S	クライオチューブ 2.0mL自立型インナーキャップ	500本(20本×25袋)	¥21,500	¥17,200(34.4円)

アウターキャップ



品番	品名	入数	価格	キャンペーン価格(単価)
1396-100S	クライオチューブ 1.0mL自立型アウターキャップ	500本(20本×25袋)	¥21,500	¥17,200(34.4円)
1396-200S	クライオチューブ 2.0mL自立型アウターキャップ	500本(20本×25袋)	¥21,500	¥17,200(34.4円)

◎気密性を高める3つのポイント◎

1.シーリングポイント



- ①キャップ突起が凹部に嵌り最適なシーリングをお知らせしています。
- ②キャップ突起が凹部を乗り越え、閉め過ぎをお知らせしています。
- ③キャップ突起が凹印の手前で止まり、緩みや漏れの恐れをお知らせしています。

2.ハーフプラグシール

シーリング面積が大きく、高い気密性を発揮します。

3.三条ネジ

3面のネジ切りで回転が少なく開け閉め楽々! ガイド数が増えるため締め閉め防止にも役立ちます。

便利機能

広い書き込みスペース



先端目盛・高い目盛精度



RNase /DNase /Human-DNAフリー



パイロジェンテスト

実施結果: エンドトキシンレベル
=0.05EU/mL以下 ※社内テストによる。

遠心強度

15 mL 遠沈管: 18,000×G (14,100 RPM)
50 mL 遠沈管: 18,000×G (14,100 RPM)

[試験条件]

遠心分離機: TOMY MX-305

設定温度: 20℃

内容量(蒸留水):

WATSON 15 mL 遠沈管 12 mL 充填

WATSON 50 mL 遠沈管 40 mL 充填

使用ローター: AR-510-04

遠心時間: 5分 ※15mL・50mLコニカル型遠沈管で検証。
(自立型での検証は行っていません)

レーザー印字 クライオチューブ <アウターキャップ>

消えないバーコードでサンプル管理を効率化。

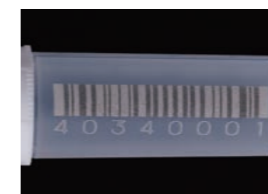

●消えないコード印字

レーザーによりコードを印字しているため、従来のラベルの剝離、文字の破損等によって識別困難になるリスクを低減します。

●重複しないコードが印字済み

コード番号の割り当てなどの作業時間の短縮、ラベルなどの消耗品コストを削減。

●目視でも確認できる数値を併記印字

●コードリーダーでデータを楽々管理

コードをリーダーで読むだけで、コードNo.のセルに入力が可能です。

- 【動作確認リーダー】
- ・DS4608HC-USBR (ZEBRA)
 - ・HR-100 (キーエンス)
 - ・1950G (Xenon)
 - ・L-46X-V-BLK-USB (オプトエレクトロニクス)

■推奨リーダー ZEBRA DS4608HC-USBR | オプトエレクトロニクス L-46X-V-BLK-USB / L-46X-V-WHT-USB

品番	品名	入数	価格
1D-1396-200S	レーザー印字チューブクライオチューブ 2.0mL	500本(20本×25袋)	¥43,000



ヌクレアーゼフリーマーク: このマークの付いた製品はRNase/DNase/Human-DNAフリーです。ワトソン独自の厳重な品質体制が敷かれたクリーンルーム製造ラインで生産されたこれらの製品は、厳しい品質基準で検査されており、ご要望に応じてロット毎にRNase/DNase証明書を発行致します。



パイロジェンフリーマーク: 第17改正日本薬局方を参考にエンドトキシン試験比色法を行い、エンドトキシンレベル0.05EU/mL以下であることを保証しています。

培養関連製品 セルカウンタープレート

培養関連製品 ディスポピペット

改良ノイバウエル

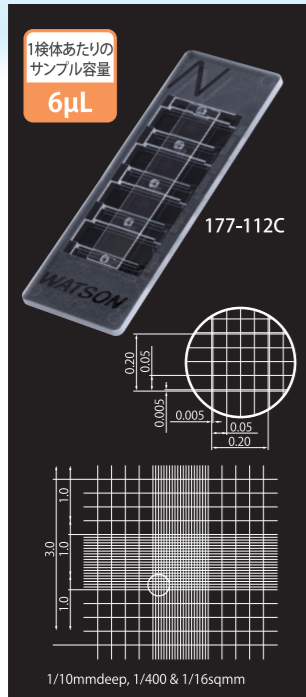

ビルケルチュルク

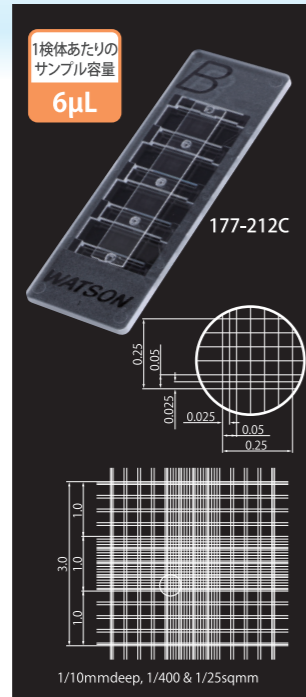

トーマ

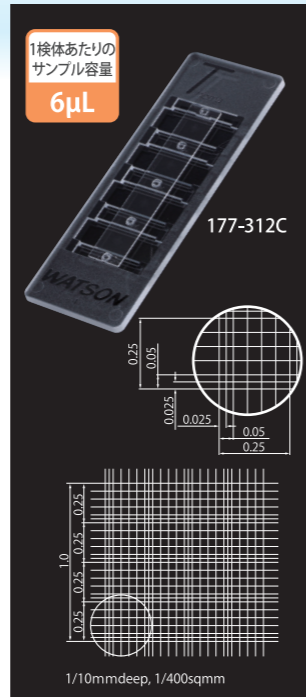

フックスローゼンタール

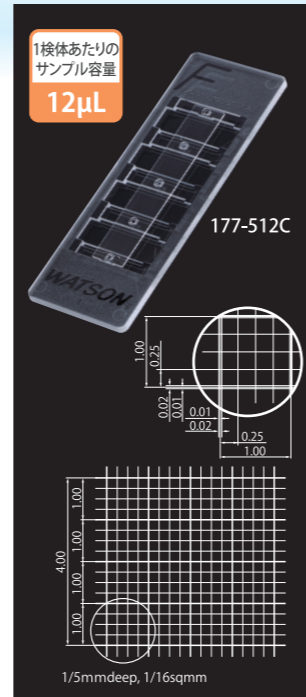

10箱セット
(100枚)

品番	品名	入数	価格	キャンペーン価格(単価)
177-112C	セルカウンタープレート 改良ノイバウエルタイプ	100枚(10枚×10箱)	27,000円	13,600円(136.0円)
177-212C	セルカウンタープレート ビルケルチュルクタイプ	100枚(10枚×10箱)	27,000円	13,600円(136.0円)
177-312C	セルカウンタープレート トーマタイプ	100枚(10枚×10箱)	27,000円	13,600円(136.0円)
177-512C	セルカウンタープレート フックスローゼンタールタイプ	100枚(10枚×10箱)	27,000円	13,600円(136.0円)

培養関連製品 スライド&チャンバー



ガラス製ならではの鮮やかさ!

スライド部分が
ガラス製なので、
顕微鏡画像が
非常に鮮明です。

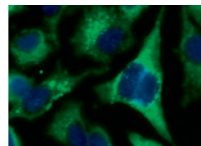

品番	品名	入数	価格	キャンペーン価格(単価)
192-008	スライド&チャンバー 8ウェル	10個(プリスター個包装)	9,100円	7,800円(780円)
192-004	スライド&チャンバー 4ウェル	10個(プリスター個包装)	9,100円	7,800円(780円)
192-002	スライド&チャンバー 2ウェル	10個(プリスター個包装)	9,100円	7,800円(780円)



高精度



目盛は溶液を
吸引することで
コントラストが
上がり可視化性
が向上。

2種の目盛



互いに逆方向にふられた2種の目
盛で、吸引時と吐出時の液量を確
認できます。

本体シボ加工による目盛は、印刷目
盛のようなズレがなく高い精度が得
られます。また、インクが流れて目盛
が消える心配もありません。



狭いスペースや
積み重ねての利用に
便利なパッケージ

品番	品名	入数	価格	キャンペーン価格(単価)
1650-005S	5mL ディスポピペット	150本(個包装)	8,500円	6,000円(40.0円)
1650-010S	10mL ディスポピペット	100本(個包装)	7,000円	4,900円(49.0円)

ディスポピペットと一緒に使うならコレ!

連続分注器

ペギー
Peggy

電池、充電一切不要!
まとめて吸引、必要量毎に連続分注。



品番	品名	吸引容量 最大 最小	分注容量 最大 最小	入数	価格	キャンペーン価格
PG-01	PEGGY-01 連続分注器 Peggy	13 mL 1 mL	5 mL 0.5 mL	1台	24,000円	16,800円



スクリーナーフリーマーク:このマークの付いた製品はRNase/DNase/Human-DNAフリーです。
ワトソン独自の厳重な品質体制が敷かれたクリーンルーム製造ラインで生産されたこれらの製品は、
厳しい品質基準で検査されており、ご要望に応じてロット毎にRNase/DNase証明書を発行致します。



バイロジェンフリーマーク:第17改正日本薬局方を参考にエンドキシン試験
比色法を行い、エンドキシンレベル0.05EU/mL以下であることを保証しています。

0.2mL PCRプレート

0.1mL PCRプレート

0.2mL
ハーフスカート

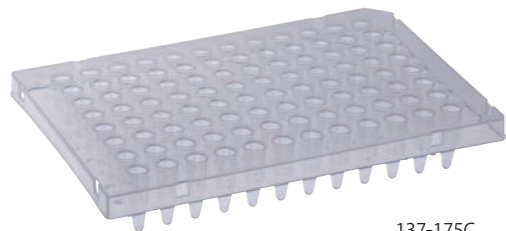

137-175C

[137-175C 適合機種]

PCR				Real Time PCR	
Applied Biosystems	2720	BioRad (MJ Research)	PCR100/200/225	Applied Biosystems	Prism 7000
	9600		iCycler		7300 / 7500
	GeneAmp9700		MyCycler		7700
	Veriti Systems		T100		7900HT
Biometra	Uno	Eppendorf	DNA Engine/C1000/S1000	BioRad (MJ Research)	Via 7
	Uno II		Mastercycler ep/Pro		Quant Studio
	T1 Thermocycler		Mastercycler Nexus		iCycler
	T gradient		Robocycler 96		MyiQ
	T robot				iQ 5
	T professional				CFX96 Touch
Sequencer					
Applied Biosystems		3730 / 3730XL		3500 / 3500XL	
Amersham		MegaBACE 500		MegaBACE 1000	

品番	品名	入数	価格	キャンペーン価格(単価)	10箱キャンペーン価格(単価)
137-175C	0.2mL 96ウェルPCRプレート ハーフスカート	10枚	6,500円	3,800円(380.0円)	100枚 36,000円(360.0円)

0.1mL
ハーフスカート



PCRホワイトプレート



137-676W

クロストーク
防止

蛍光反射性
向上

品番	品名	入数	価格	キャンペーン価格(単価)	10箱キャンペーン価格(単価)
137-676W	0.1mL 96ウェルPCRホワイトプレート ハーフスカート	10枚	7,500円	5,200円(520.0円)	100枚 50,000円(500.0円)

0.2mL
ノンスカート



カットが容易なノンスカートタイプ

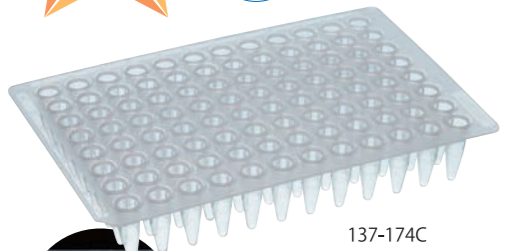

137-174C

分画線入りでウェルの位置が
分かりやすい

[137-174C 適合機種]

PCR				Real Time PCR	
Applied Biosystems	GeneAmp9600	Eppendorf	Mastercycler EP	Applied Biosystems	Prism 7000
	GeneAmp9700		Robocycler		Prism 7300
	2720		TP 3000		Prism 7500
Biometra	Uno II	Techne	Dice TP600/650	BioRad	Prism 7700
	T1 Thermocycler		Touchgene Gradient		MyiQ
	T gradient		Genius		iQ5
	T robot		Flexigene		Chromo4
	T professional		PCR Express		Mx4000
			MultiBlock System		
Sequencer					
Applied Biosystems		Prism 3100		Prism 3700	
MJ Research		Transgenomic Wave			

品番	品名	入数	価格	キャンペーン価格(単価)	大箱キャンペーン価格(単価)
137-174C	0.2mL 96ウェルPCRプレート ノンスカート	50枚(5枚×10袋)	24,000円	16,800円(336.0円)	250枚 72,000円(288.0円)

0.1mL
ハーフスカート



汎用性の高いハーフスカートタイプ



137-675C

100枚
セット

[137-675C 適合機種]

PCR	
Applied Biosystems	Veriti
Real Time PCR	
Applied Biosystems	StepOnePlus
	7500Fast
	7900HT
	ViiA 7
	QuantStudio 7Flex
	QuantStudio 12KFlex

品番	品名	入数	価格	10箱キャンペーン価格(単価)
137-675C	0.1mL 96ウェルPCRプレート ハーフスカート	100枚(10枚×10箱)	65,000円	45,000円(450.0円)

0.2mL
ABIタイプ

高い強度と優れた耐久性

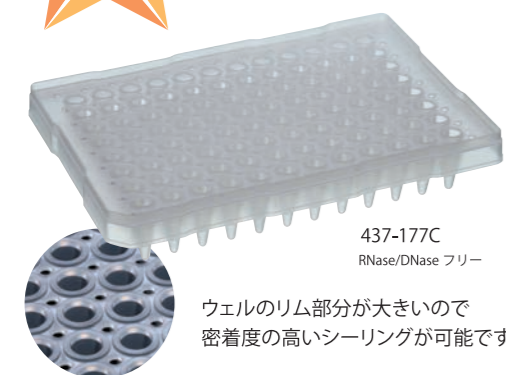

437-177C

RNase/DNase フリー

ウェルのリム部分が大きいため
密着度の高いシーリングが可能です

[437-177C 適合機種]

PCR				Real Time PCR	
Applied Biosystems	GeneAmp9600	Eppendorf	Mastercycler EP	Applied Biosystems	Prism 7000
	GeneAmp9700		Touchgene Gradient		Prism 7300
	2720		Genius		Prism 7500
Biometra	Uno II	Techne	Flexigene	Stratagene	Prism 7700
	T1 Thermocycler		PCR Express		Prism 7900 HT
	T gradient		MultiBlock System		
	T robot		Touchdown		
	T professional		Omnigene		
			Omn-E		
Sequencer					
Applied Biosystems		Prism 3100		Prism 3130	
		Prism 3700		Prism 3730	

品番	品名	入数	価格	キャンペーン価格(単価)	大箱キャンペーン価格(単価)
437-177C	0.2mL 96ウェルPCRプレート ABIタイプ	20枚(10枚×2袋)	12,000円	8,400円(420.0円)	100枚 38,400円(384.0円)

0.1mL
ノンスカート



自由にカットできるノンスカートタイプ



137-674C

100枚
セット

半分にカットして
48ウェルプレート
としても使えます。

[137-674C 適合機種]

PCR	
BioRad	DNA Engine
	C1000-T
	S1000
	MJ Mini (48ウェル)
Real Time PCR	
BioRad	Chromo 4
	DNA Engine Opticon 2
	CFX96 Touch
	Mini Opticon (48ウェル)
Applied Biosystems	StepOne (48ウェル)

品番	品名	入数	価格	10箱キャンペーン価格(単価)
137-674C	0.1mL 96ウェルPCRプレート ノンスカート	100枚(10枚×10箱)	65,000円	45,000円(450.0円)

ヌクレアーゼフリーマーク:このマークの付いた製品はRNase/DNase/Human-DNAフリーです。
ワトソン独自の厳重な品質管理体制が敷かれたクリーンルーム製造ラインで生産されたこれらの製品は、厳しい品質基準で検査されており、ご要望に応じてロット毎にRNase/DNase証明書を発行致します。

384ウェル PCRプレート・マット

プレートシール

384well
フルスカート



強度の高いフルスカートタイプ

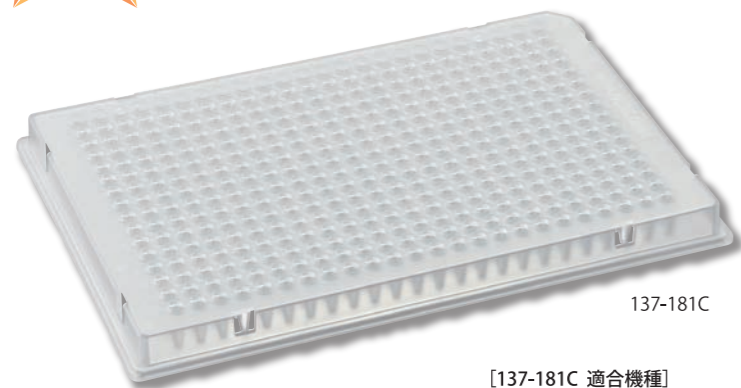

137-181C



高い感度を得られる
フロスト加工ウェル

[137-181C 適合機種]

PCR				
Applied Biosystems	9700	Technne	Genius	
	Veriti /Fast		Genius Quad	
Eppendorf	Mastecycler M384		Prime	
	Mastecycler pro M384		Prime Elite	
BioRad/ MJ Research	Mastecycler pro/S		Prime Elite Satellite	
	C1000 Touch		PrimeG	
	DNA Engine Dyad / Dyad Disciple		Qiagen	Touchgene Gradient (TC512)
				Touchgene X
	Engine Tetrad 2		MWG	Palm-Cycler 384
	PTC-100		Qiagen	FlexiGene
	PTC-200	Qiagen	Primus 384	
	PTC-225 Tetrad	MWG	peqSTAR 384	
	S1000	PeqLab	Thermocycler 384	
	T100	PeqLab	Thermocycler 96	
Agilent	SureCycler 8800	Senso Quest	Multiblock System	
	FlexCycler	Thermo Hybaid	OmniGene	
Analytik Jena/ Biometra	T1 Thermal Cycler	Thermo Hybaid	PCR Express	
	TProfessional/Basic		Px2	
	TProfessional/Standard		PxE	
	TProfessional/TRIO		Touchdown	
	TRobot			
Uno II				

Real Time PCR	
Applied Biosystems	7900HT/Fast
	StepOnePlus
	ViiA7/Fast
	QuantStudio 7 Flex Real-Time PCR System
BioRad (MJ Research)	CFX384 Touch
	GeneTouch

Sequencer	
Applied Biosystems	3100
	3130
	3700
	3730/3730x
Amersham/GE	MegaBACE 4000

品番	品名	入数	価格	キャンペーン価格(単価)
137-181C	384ウェルPCRプレート フルスカート	10枚	-8,000円-	5,620円(562.0円)

サンプルの蒸発を抑えるシリコンマット

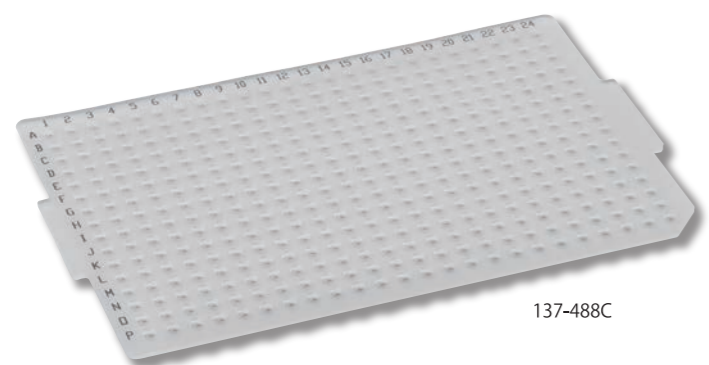

137-488C



ハッキリ認識できる
番地入り

品番	品名	入数	価格	キャンペーン価格(単価)
137-488C	シリコンマット 384ウェルPCRプレート用	10枚	-6,000円-	4,200円(420.0円)

プレートシールPP



547-BRG-PP
圧着式

万能タイプのポリプロピレン製プレートシールです。DMSO等への溶媒耐性があります。

[用途] リアルタイムPCR、PCR、シーケンス、ELISA

サイズ:80×122mm 耐熱温度:−80℃~110℃

リアルタイムPCR専用 プレートシール



547-BRG-PET

リアルタイムPCR専用のプレートシールです。

透明度の高いPET(ポリエチレンテレフタレート)製。アクリル系粘着剤使用。

サイズ:80×122mm 耐熱温度:−20℃~110℃

品番	品名	入数	価格	キャンペーン価格(単価)
547-BRG-PP	プレートシールPP	100枚	-32,000円-	28,800円(288.0円)
547-BRG-PET	プレートシールPET	100枚	-16,000円-	9,800円(98.0円)

タイタースティック HCフィルム

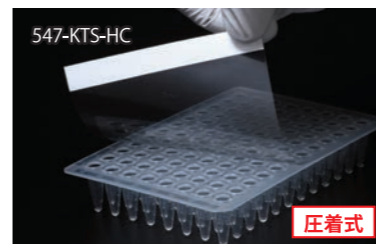

547-KTS-HC
圧着式

フィルム装着時の押さえる力によって粘着力が変化する新開発の最適化粘着剤を使用していますので、上から強く押さえれば押さえるほど粘着力は上がり、プレートからフィルムが剥がれにくくなります。

透明度が非常に高いので、蛍光リーダーにも貼ったまま使用でき、特にリアルタイムPCRに最適です。

DMSO溶液に耐性があるので、化合物の保存用ウェルプレートにも使用でき、気密性も高いので吸湿ガスの出入りを防ぎます。

サイズ:80×135mm 耐熱温度:−80℃~110℃

タイタースティック HCフィルム(プレートサイズ)



547-KTS-HCP
圧着式

タイタースティックHCフィルムにプレートジャストサイズが登場!

プレート天面の「土手」部分に干渉しないで使用できます。剥がしシロ付き。

サイズ:80×122mm 耐熱温度:−80℃~110℃

品番	品名	入数	価格	キャンペーン価格(単価)
547-KTS-HC	タイタースティックHCフィルム	100枚	-19,000円-	15,000円(150.0円)
547-KTS-HCP	タイタースティックHCフィルム プレートサイズ	100枚	-19,000円-	15,000円(150.0円)

プレートシールP
PP製粘着シール

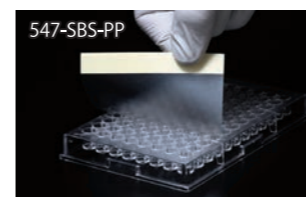

547-SBS-PP

ポリプロピレン製で耐熱性がありオートクレーブ可能です。有機溶剤系に適しています。

※PCR使用不可。

サイズ:80×135mm 耐熱温度:−80℃~125℃

プレートシールT
PET製粘着シール

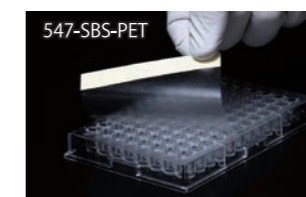

547-SBS-PET

ポリエチレンテレフタレート(PET樹脂)製なので光学的透明性に優れています。

※PCR使用不可。

サイズ:80×135mm 耐熱温度:−40℃~100℃

プレートシールAL
アルミ製粘着シール



547-SBS-AL

アルミニウムラミネート粘着フィルムで耐熱性と気密性に優れています。遮光できるので光に弱いサンプルの保存にも適しています。

※PCR使用不可。

サイズ:80×135mm 耐熱温度:−80℃~130℃

品番	品名	入数	価格	キャンペーン価格(単価)
547-SBS-PP	プレートシールP PP製粘着シール	100枚	-7,000円-	4,500円(45.0円)
547-SBS-PET	プレートシールT PET製粘着シール	100枚	-7,000円-	4,500円(45.0円)
547-SBS-AL	プレートシールAL アルミ製粘着シール	100枚	-18,000円-	14,500円(145.0円)

マイクロチューブ

ハイパーマイクロチューブ



ロック機構でしっかり閉まる!
コンタミ防止にもなるロック機構
指にやさしいヒンジ
0.5mLごとの目盛、書き込みスペース

※ポリプロピレン使用(オートクレーブ可)
遠心強度:1.5mL 20,000×G(水1.0mL・15分間)
2.0mL 20,000×G(水1.5mL・15分間)
目盛付1.5mL(500/1000/1500μL)
2.0mL(500/1000/1500/2000μL)
フラットトップ(書き込み可能)
側面に書き込みスペースあり
キャップタッチ:715C 固い 7155C 柔らかい
620C やや固い
RNase/ DNase/ Human-DNA フリー

品番	品名	入数	価格	キャンペーン価格(単価)	大箱キャンペーン価格(単価)
131-715C	1.5mLハイパーマイクロチューブ 丸底ハードタッチ	1,000本	4,800円	2,200円(2.2円)	10,000本 19,200円(1.92円)
131-715CS-N	1.5mLハイパーマイクロチューブ 丸底ハードタッチ 滅菌	500本(10本×50袋)	8,500円	5,200円(10.4円)	—
131-7155C	1.5mLハイパーマイクロチューブ 丸底ソフトタッチ	1,000本	4,800円	2,200円(2.2円)	10,000本 19,200円(1.92円)
131-7155CS-N	1.5mLハイパーマイクロチューブ 丸底ソフトタッチ 滅菌	500本(10本×50袋)	8,500円	5,200円(10.4円)	—
132-620C	2.0mLハイパーマイクロチューブ	1,000本	5,300円	3,720円(3.72円)	5,000本 16,500円(3.3円)
132-620CS-N	2.0mLハイパーマイクロチューブ 滅菌	500本(10本×50袋)	8,500円	5,200円(10.4円)	—

マイクロチューブ ハイシール



※ポリプロピレン使用
(オートクレーブ可能)
遠心強度:20,000×G(水1.0mL・15分間)
目盛付(200/1000μL)
フラットトップ(書き込み可能)
キャップタッチ:815C やや固い
8155C 柔らかい
RNase/DNase/Human-DNAフリー

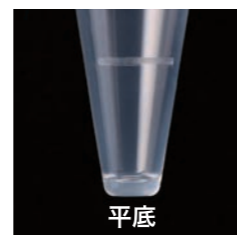

品番	品名	入数	価格	キャンペーン価格(単価)	大箱キャンペーン価格(単価)
131-815C	1.5mLマイクロチューブ ハイシール 平底	1,000本	4,300円	2,100円(2.1円)	10,000本 18,500円(1.85円)
131-815CS-N	1.5mLマイクロチューブ ハイシール 平底 滅菌	500本(10本×50袋)	7,500円	5,000円(10.0円)	—
131-8155C	1.5mLマイクロチューブ ハイシール 平底 ソフトタッチ	1,000本	4,300円	2,100円(2.1円)	10,000本 18,500円(1.85円)
131-8155CS-N	1.5mLマイクロチューブ ハイシール 平底 ソフトタッチ 滅菌	500本(10本×50袋)	7,500円	5,000円(10.0円)	—

マイクロチューブ 415



抜群の透明度、しっかり閉まるキャップ。
高い信頼性で根強い人気のベストセラー。

※ポリプロピレン使用(オートクレーブ可)
遠心強度:20,000×G(水1.0mL・15分間)
目盛付(200/1000μL)
フラットトップ(書き込み可能)
キャップタッチ:やや固い
RNase/ DNase/ Human-DNA フリー

品番	品名	入数	価格	キャンペーン価格(単価)	大箱キャンペーン価格(単価)
131-415C	1.5mLマイクロチューブ 平底	1,000本	4,800円	2,480円(2.48円)	10,000本 22,000円(2.2円)
131-415CS-N	1.5mLマイクロチューブ 平底 滅菌	500本(10本×50袋)	8,500円	5,200円(10.4円)	—

0.6mL マイクロチューブ



※ポリプロピレン使用(オートクレーブ可能)
遠心強度:19,000×G(水0.5mL・15分間)
目盛付(100/200/300/400/500/600μL)
フラットトップ(書き込み可能)
側面に書き込みスペースあり
キャップタッチ:やや柔らかい
RNase/DNase/Human-DNAフリー

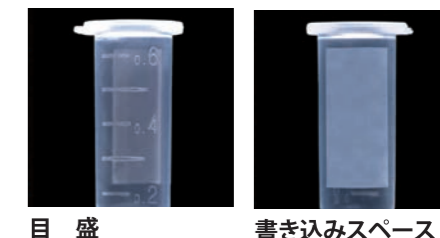

品番	品名	入数	価格	キャンペーン価格(単価)	大箱キャンペーン価格(単価)
130-806C	0.6mLマイクロチューブ 丸底	1,000本	5,500円	3,860円(3.86円)	10,000本 34,100円(3.41円)
130-806CS-N	0.6mLマイクロチューブ 丸底 滅菌	500本(10本×50袋)	8,500円	5,200円(10.4円)	—

タンパク質低吸着チューブ PROKEEP

タンパク質の吸着を大幅に抑えた
高性能低吸着チューブ!

※ポリプロピレン使用(オートクレーブ可能)
遠心強度:1.5mL 20,000×G(水1.0mL・15分間)
2.0mL 7,000×G(水1.5mL・15分間)
RNase/DNase/Human-DNAフリー



品番	品名	入数	価格	キャンペーン価格(単価)
PK-15C-500N	1.5mL プロキープ タンパク質低吸着チューブ バルクパック	500本	10,000円	7,000円(14.0円)
PK-20C-500	2.0mL プロキープ タンパク質低吸着チューブ バルクパック	500本	10,000円	7,000円(14.0円)

0-リングレス スクリューキャップチューブ

◎ダブルシール構造でO-リングがなくても漏れ知らず!
2つのシールポイントが高い気密性を実現

滅菌済み

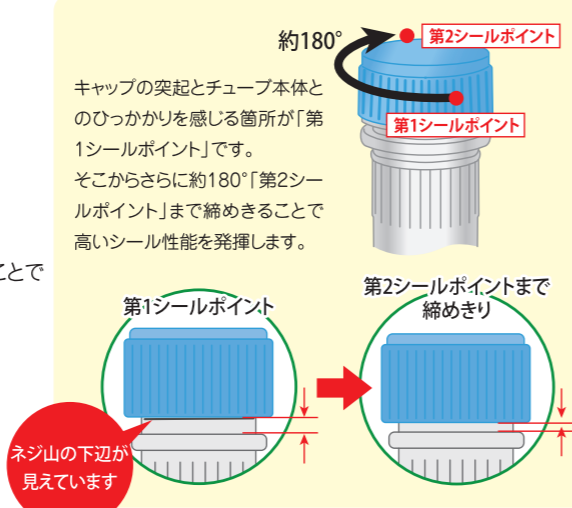
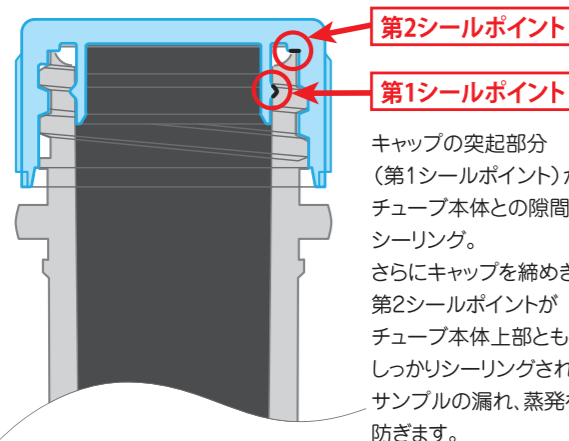

遠心強度20,000×G*



独自設計により遠心強度は20,000×G(水・15分間)を実現しています。
※0.5mLチューブは17,000×G。

マーカー(切り欠き)入り



再遠心時の位置決め等に便利な、マーカー(切り欠き)をチューブのフランジ部分に設けました。

衛生的な小分け包装



放射線照射による滅菌パッケージは、キャップが密閉された状態で20本ずつ小分け包装されており、より衛生的にご使用いただけます。

ポリエチレン製キャップ



種類分け等に便利な5色からお選びいただけます。



ループ



ループ



ループ



ループ



ループ



ヌクレアーゼフリーマーク:このマークの付いた製品はRNase/DNase/Human-DNAフリーです。ワトソン独自の厳重な品質体制が敷かれたクリーンルーム製造ラインで生産されたこれらの製品は、厳しい品質基準で検査されており、ご要望に応じてロット毎にRNase/DNase証明書を発行致します。

スクリーキャップチューブ

◎内部加圧にも凍結にも強い!

シリコンゴム製O-リング内蔵

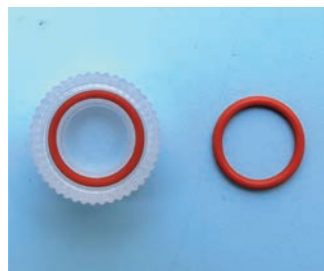

O-リングにはシリコンゴムを採用。ボイリングによる内部加圧に強く、液体窒素(気相中)やディープフリーザーでの凍結保存に最適です。

液体窒素取扱のご注意

1. 安全面から必ず気相中で保存してください。
2. 液相中ではチューブ内に液体窒素が流入して、解凍時に破裂・飛散する可能性があります。危険です。
3. 解凍時の取扱いではフェイスカバー、防護服、及び手袋を着用してください。



ループ

0.5ml
自立型



実物大

- チューブ/キャップ=ポリプロピレン
- リング=シリコンラバー(キャップを緩めてオートクレーブしてください)
- 遠心強度: 17,000×G(水0.5mL・15分間)・フラットトップ(書込み可能)
- RNase / DNase / Human-DNA フリー

□カラー ◎ クリア B 青 G 緑 R 赤 Y 黄 (カラーMIX: 5色×各100本入り)

品番	品名	入数	価格	キャンペーン価格(単価)
1392-050-SS-□	スクリーキャップチューブ0.5mL自立型	500本	+18,000円	12,600円(25.2円)
1392-050-SS-□S	スクリーキャップチューブ0.5mL自立型	500本 (20本×25袋)	減菌 23,000円	16,200円(32.4円)
1392-050-SS-MS	スクリーキャップチューブ0.5mL自立型 カラーMIX	500本 (20本×25袋)	減菌 23,000円	16,200円(32.4円)
1392-050-SS-LP-C	ループスクリーキャップチューブ0.5mL自立型	500本	+19,000円	13,300円(26.6円)
1392-050-SS-LP-CS	ループスクリーキャップチューブ0.5mL自立型	500本 (20本×25袋)	減菌 24,500円	17,000円(34.0円)



ループ

1.5ml
コニカル型



実物大

- チューブ/キャップ=ポリプロピレン
- リング=シリコンラバー(キャップを緩めてオートクレーブしてください)
- 遠心強度: 20,000×G(水1.0mL・15分間)・フラットトップ(書込み可能)
- RNase / DNase / Human-DNA フリー

□カラー ◎ クリア B 青 G 緑 R 赤 Y 黄 (カラーMIX: 5色×各100本入り)

品番	品名	入数	価格	キャンペーン価格(単価)
1392-150-□	スクリーキャップチューブ1.5mLコニカル型	500本	+18,000円	12,600円(25.2円)
1392-150-□S	スクリーキャップチューブ1.5mLコニカル型	500本 (20本×25袋)	減菌 23,000円	16,200円(32.4円)
1392-150-MS	スクリーキャップチューブ1.5mLコニカル型 カラーMIX	500本 (20本×25袋)	減菌 23,000円	16,200円(32.4円)
1392-150-LP-C	ループスクリーキャップチューブ1.5mLコニカル型	500本	+19,000円	13,300円(26.6円)
1392-150-LP-CS	ループスクリーキャップチューブ1.5mLコニカル型	500本 (20本×25袋)	減菌 24,500円	17,000円(34.0円)



ループ

1.5ml
自立型



実物大

- チューブ/キャップ=ポリプロピレン
- リング=シリコンラバー(キャップを緩めてオートクレーブしてください)
- 遠心強度: 20,000×G(水1.0mL・15分間)・フラットトップ(書込み可能)
- RNase / DNase / Human-DNA フリー

□カラー ◎ クリア B 青 G 緑 R 赤 Y 黄 (カラーMIX: 5色×各100本入り)

品番	品名	入数	価格	キャンペーン価格(単価)
1392-150-SS-□	スクリーキャップチューブ1.5mL自立型	500本	+18,000円	12,600円(25.2円)
1392-150-SS-□S	スクリーキャップチューブ1.5mL自立型	500本 (20本×25袋)	減菌 23,000円	16,200円(32.4円)
1392-150-SS-MS	スクリーキャップチューブ1.5mL自立型 カラーMIX	500本 (20本×25袋)	減菌 23,000円	16,200円(32.4円)
1392-150-SS-LP-C	ループスクリーキャップチューブ1.5mL自立型	500本	+19,000円	13,300円(26.6円)
1392-150-SS-LP-CS	ループスクリーキャップチューブ1.5mL自立型	500本 (20本×25袋)	減菌 24,500円	17,000円(34.0円)



ループ

2.0ml
コニカル型



実物大

- チューブ/キャップ=ポリプロピレン
- リング=シリコンラバー(キャップを緩めてオートクレーブしてください)
- 遠心強度: 20,000×G(水1.5mL・15分間)・フラットトップ(書込み可能)
- RNase / DNase / Human-DNA フリー

□カラー ◎ クリア B 青 G 緑 R 赤 Y 黄 (カラーMIX: 5色×各100本入り)

品番	品名	入数	価格	キャンペーン価格(単価)
1392-200-□	スクリーキャップチューブ2.0mLコニカル型	500本	+18,000円	12,600円(25.2円)
1392-200-□S	スクリーキャップチューブ2.0mLコニカル型	500本 (20本×25袋)	減菌 23,000円	16,200円(32.4円)
1392-200-MS	スクリーキャップチューブ2.0mLコニカル型 カラーMIX	500本 (20本×25袋)	減菌 23,000円	16,200円(32.4円)
1392-200-LP-C	ループスクリーキャップチューブ2.0mLコニカル型	500本	+19,000円	13,300円(26.6円)
1392-200-LP-CS	ループスクリーキャップチューブ2.0mLコニカル型	500本 (20本×25袋)	減菌 24,500円	17,000円(34.0円)



ループ

2.0ml
自立型



実物大

- チューブ/キャップ=ポリプロピレン
- リング=シリコンラバー(キャップを緩めてオートクレーブしてください)
- 遠心強度: 20,000×G(水1.5mL・15分間)・フラットトップ(書込み可能)
- RNase / DNase / Human-DNA フリー

□カラー ◎ クリア B 青 G 緑 R 赤 Y 黄 (カラーMIX: 5色×各100本入り)

品番	品名	入数	価格	キャンペーン価格(単価)
1392-200-SS-□	スクリーキャップチューブ2.0mL自立型	500本	+18,000円	12,600円(25.2円)
1392-200-SS-□S	スクリーキャップチューブ2.0mL自立型	500本 (20本×25袋)	減菌 23,000円	16,200円(32.4円)
1392-200-SS-MS	スクリーキャップチューブ2.0mL自立型 カラーMIX	500本 (20本×25袋)	減菌 23,000円	16,200円(32.4円)
1392-200-SS-LP-C	ループスクリーキャップチューブ2.0mL自立型	500本	+19,000円	13,300円(26.6円)
1392-200-SS-LP-CS	ループスクリーキャップチューブ2.0mL自立型	500本 (20本×25袋)	減菌 24,500円	17,000円(34.0円)



スクリーンフリーマーク: このマークの付いた製品はRNase/DNase/Human-DNAフリーです。ワトソン独自の厳重な品質体制が敷かれたクリーンルーム製造ラインで生産されたこれらの製品は、厳しい品質基準で検査されており、ご要望に応じてロット毎にRNase/DNase証明書を発行致します。

マイクロプレート

外堀タイプ(独立ウェル)

外周に溶液を満たせる外堀タイプ。
ウェル間に溶液を流すことで、
サンプルの蒸発を軽減します。

6well
平底
独立ウェル
ウェル容量 16.8mL
196-06FS



12well
平底
独立ウェル
ウェル容量 7.0mL
196-12FS



24well
平底
独立ウェル
ウェル容量 3.2mL
196-24FS

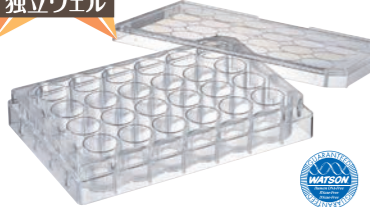

48well
平底
独立ウェル
ウェル容量 1.5mL
196-48FS



96well
平底
独立ウェル
ウェル容量 450μL
196-96FS

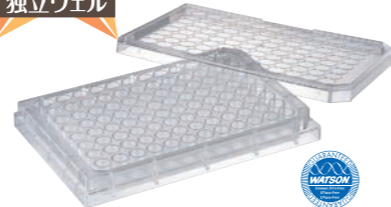

品番	品名	入数	価格	キャンペーン価格(単価)
196-06FS	6ウェル平底プレート 16.8mL フタ付	50枚(個包装)	20,000円	12,000円(240円)
196-12FS	12ウェル平底プレート 7mL フタ付	50枚(個包装)	20,000円	12,000円(240円)
196-24FS	24ウェル平底プレート 3.2mL フタ付	50枚(個包装)	20,000円	12,000円(240円)
196-48FS	48ウェル平底プレート 1.5mL フタ付	50枚(個包装)	20,000円	12,000円(240円)
196-96FS	96独立ウェル平底プレート 450μL フタ付	50枚(個包装)	24,000円	12,600円(252円)

96ウェルマイクロプレート

96well
平底
ウェル容量 380μL

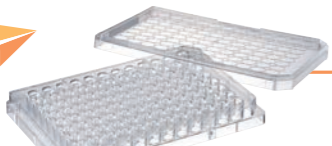

品番	品名	入数	価格	キャンペーン価格(単価)
195-96F	96ウェル平底プレート 380μL	100枚(10枚×10袋)	16,000円	11,200円(112円)
196-96FS	96ウェル平底プレート 380μL フタ付	100枚(5枚×20袋)	31,000円	21,700円(217円)

96well
U底
ウェル容量 330μL



品番	品名	入数	価格	キャンペーン価格(単価)
195-96U	96ウェルU底プレート 330μL	100枚(10枚×10袋)	16,000円	11,200円(112円)
196-96US	96ウェルU底プレート 330μL フタ付	50枚(個包装)	20,000円	14,000円(280円)

96well
V底
ウェル容量 340μL

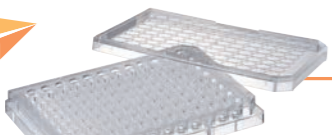

品番	品名	入数	価格	キャンペーン価格(単価)
195-96V	96ウェルV底プレート 340μL	100枚(10枚×10袋)	17,000円	11,900円(119円)
196-96VS	96ウェルV底プレート 340μL フタ付	50枚(個包装)	21,000円	14,700円(294円)

リザーバー

20mL
最大50mLまで
使用可能



チップ先端の液玉をすばやく取り除く「リキッドスイーパー」、便利な目盛、洗しやすい角丸形状などの機能を搭載し、快適なピペッティングを実現します。オートクレーブ可能です。



品番	品名	入数	価格	キャンペーン価格(単価)
1790-050-30	PP製ピペッティングリザーバー 20mL	30個	13,800円	9,660円(322円)
1791-050-S	PP製ピペッティングリザーバー 20mL 個別包装(フタ付)	10個	7,000円	4,900円(490円)

ディスポーループ・ニードル

PS樹脂製の使い捨て白金耳です。
平柄なので持ちやすく、しなやかな塗布感が得られます。
放射線滅菌済みなので、フレーミング時の
バクテリア飛散の危険がありません。



10本入り、25本入りは使い残しの保存に便利なヴァージン・チャック袋

品番	品名	入数	価格	キャンペーン価格(単価)
171-009-S	ディスポニードル 25本 チャック袋包装	1,000本	12,000円	9,600円(9.6円)
171-106-S1	ディスポループ 1μL 個別包装	250本	13,000円	10,400円(41.6円)
171-109-S10	ディスポループ 1μL 10本チャック袋包装	1,000本	14,000円	11,200円(11.2円)
171-109-S	ディスポループ 1μL 25本チャック袋包装	1,000本	12,000円	9,600円(9.6円)
171-406-S1	ディスポループ 10μL 個別包装	250本	13,000円	10,400円(41.6円)
171-409-S10	ディスポループ 10μL 10本チャック袋包装	1,000本	14,000円	11,200円(11.2円)
171-409-S	ディスポループ 10μL 25本チャック袋包装	1,000本	12,000円	9,600円(9.6円)

ヌクレアーゼフリーマーク: このマークの付いた製品はRNase/DNase/Human-DNAフリーです。
ワトソン独自の厳重な品質体制が敷かれたクリーンルーム製造ラインで生産されたこれらの製品は、厳しい品質基準で検査されており、ご要望に応じてロット毎にRNase/DNase証明書を発行致します。

NEXTYラック

ワトソンチップ・交換プレートに最適。
様々な機能を詰め込んだヒンジラックを特価で。



1298-NTM



1298-NTS

SPECIAL PRICE!

繰り返しオートクレーブ可能

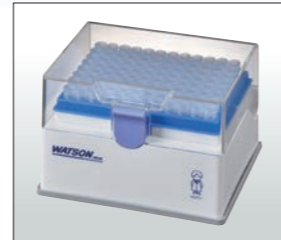

チップ装着が楽な安定形状

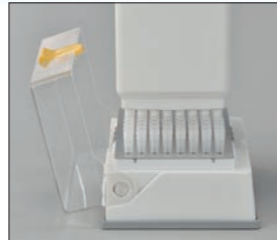

ワンタッチで開閉可能



底部に排水用ドレイン付き



品番	品名	入数	価格	キャンペーン価格(単価)
1298-NTS	NEXTYラック Sサイズ	1個	3,000円	500円
1298-NTM	NEXTYラック Mサイズ	1個	3,300円	500円

ECOラック



100%再生ポリプロピレンで製造されたエコノミー&エコロジーな製品です。
一般的な80本立てラックより一回り大きい
96本立ての1.5/2.0mL用チューブスタンドです。
側面には横軸の目安となる書き込み用フロストがあり、
各ウェルの底はチューブを安定させる形状になっています。

同一カラー
5個セット

品番	品名	サイズ	入数	価格	キャンペーン価格(単価)
1521-902□	ECOラック 96穴	240.2×76.7×26.5mm	1個	800円	2,800円(560円)

□カラー (W) 白 (B) 青 (Y) 黄 (BL) 黒

ピッコロラック



1522-2451

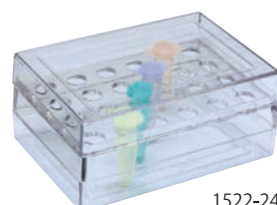

1522-2453

24本立てのミニチューブラックです。
ポリカーボネート製なのでオートクレーブ可能です。
液体窒素(気相)やディープフリーザー保存も可能です。
サイズ:118×82×52mm

品番	品名	入数	価格	キャンペーン価格(単価)
1522-2451	ピッコロラック スクリューチューブ用	10個	9,500円	5,700円(570円)
1522-2453	ピッコロラック マイクロチューブ用	10個	9,500円	5,700円(570円)

クリアチューブスタンド

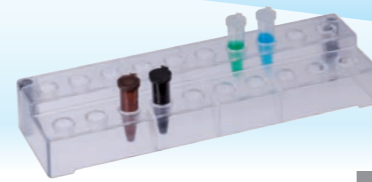

1.5mLマイクロチューブが20本立てられ、10本立てが2列階段状になっています。
ポリカーボネート製で透明なので立てたままチューブの底部がよく見えます。
すべり止めのラバー付き。

3個セット

品番	品名	サイズ	入数	価格	キャンペーン価格(単価)
1511-205	クリアチューブスタンド 20穴	210×65×35mm	1個	1,200円	2,520円(840円)

クライオチューブボックス

クライオチューブを40本収納できます。
スチレン系透明樹脂性。
※オートクレーブはできません。



1568-100



1568-200

品番	品名	サイズ	入数	価格	キャンペーン価格(単価)
1568-100	クライオチューブボックス40本立 1.0mL用	125×83×42mm	10個	14,000円	11,200円(1,120円)
1568-200	クライオチューブボックス40本立 2.0mL用	125×83×54mm	10個	14,000円	11,200円(1,120円)

ハニカムラック



1577-550□



1577-850□

耐熱性・耐衝撃性に優れたポリカーボネート製
(プレートはポリプロピレン製)の保存ボックスです。
各社凍結保存チューブ(2.0mLまで)が使用できます。
ズレ防止のツメがついているので積み重ねができます。
間仕切りには識別に便利な番号とアルファベットが刻印されています。
液体窒素(気相)やディープフリーザー保存に使用できます。

品番	品名	サイズ	入数	価格	キャンペーン価格(単価)
1577-550□	ハニカムラック 50穴	146×76×55mm	10個	8,800円	5,280円(528円)
1577-850□	ハニカムラック 81穴	131×131×52mm	10個	9,400円	5,640円(564円)

□カラー (W) 白 (B) 青 (R) 赤 (Y) 黄 (G) 緑

PCRチューブラック

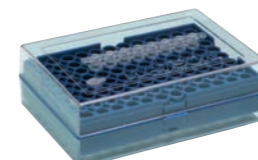

1512-952



1512-952BL

0.1/0.2mL PCRシングルチューブを96本収納できます。
-80℃での保存やオートクレーブが可能です。
遮光タイプは光に弱いサンプルの保存に最適です。
本体・フタ/ポリカーボネート製(遮光タイプはポリプロピレン製)
プレート/ポリプロピレン製
サイズ:118×82×40mm

品番	品名	入数	価格	キャンペーン価格(単価)
1512-952	PCRチューブラック 96穴 PC	10個	10,700円	7,500円(750円)
1512-952BL	PCRチューブラック遮光タイプ 96穴 PP	10個	12,900円	9,040円(904円)

研究用試薬

プレキャストアガロースゲル

Time is Gel

出来たてのゲルをそのままパッキングしました。
ゲル作成時間を削減し、
タイムパフォーマンスを向上させます。

Time is Money!
Time is Gel!!

489-TIGEL-S01 (1パック2枚入り)



489-TIGEL-L01 (1パック1枚入り)



【製品仕様】

アガロースゲル(2%)
充填剤: 1×TAE Buffer
ゲルサイズ:
(489-TIGEL-S01) W52mm×D58mm×H5mm (8well)
(489-TIGEL-L01) W107mm×D58mm×H5mm (17well)
対応機器: Mupid®シリーズなど
使用期限: 冷蔵保存でご購入日より3ヶ月

品番	品名	入数	価格	キャンペーン価格(単価)
489-TIGEL-S01	Time is Gel (2% Agarose / TAE) S	20枚(2枚×10パック)	19,600円	11,600円(580円)
489-TIGEL-L01	Time is Gel (2% Agarose / TAE) L	10枚(1枚×10パック)	19,600円	11,600円(1,160円)

改良のため、予告なく形状・仕様変更する場合がございます。

ラボラトリーウォーター



489-UPW-01

PCR用滅菌超純水

大切なPCR反応にお薦めします。
(電気抵抗率18.2MΩ・CM)

30mL



489-DEP-01

DEPC水

RNaseフリー水として、
RNA実験にお使いください。

500mL

品番	品名	容量	入数	価格	キャンペーン価格(単価)
489-UPW-01	Ultrapur Water for PCR 滅菌	30mL	2本	3,500円	2,800円(1,400円)
489-DEP-01	DEPC Water (0.1% DEPC) 滅菌	500mL	1本	7,500円	6,000円

※使用期限: ご購入日より6ヶ月 / 保存方法: 高温多湿を避け常温保管

TAEバッファー (1x / 50x)

汎用的な電気泳動用TAEバッファーです。
1×タイプはそのままお使いいただけます。
50×タイプは精製水で50倍に希釈してお使いください。



489-TAE-01



489-TAE-50



※使用期限: ご購入日より6ヶ月 / 保存方法: 高温多湿を避け常温保管

品番	品名	容量	入数	価格	キャンペーン価格
489-TAE-01	1×TAE Buffer	5L	1袋/箱	10,000円	7,500円
489-TAE-50	50×TAE Buffer	250mL	1本	4,600円	3,460円

DNAラダーマーカー

■ 100bp DNA Ladder



BRG-100

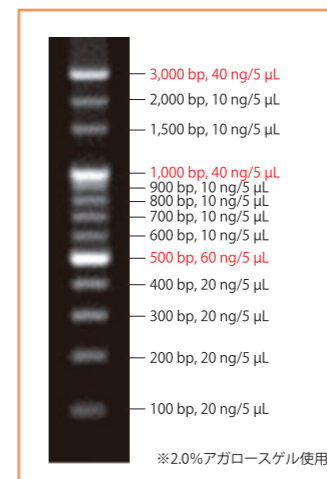

■ 1kb DNA Ladder



BRG-1kb

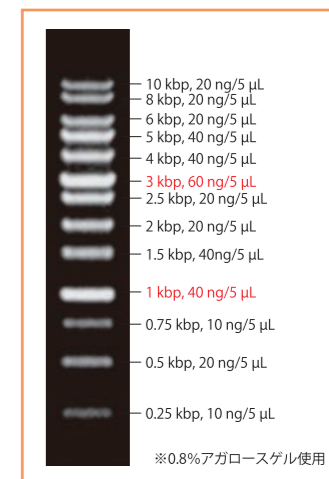

■ 100bp DNA Ladder

品番	品名	容量	入数	価格	キャンペーン価格(単価)
BRG-100-0205	100bp DNA ラダーマーカー	500µL (100回分)/本	5本	24,250円	21,800円(4,360円)
BRG-100-0210	100bp DNA ラダーマーカー	500µL (100回分)/本	10本	44,800円	35,800円(3,580円)

■ 1kb DNA Ladder

品番	品名	容量	入数	価格	キャンペーン価格(単価)
BRG-1kb-0205	1kb DNA ラダーマーカー	500µL (100回分)/本	5本	24,250円	21,800円(4,360円)
BRG-1kb-0210	1kb DNA ラダーマーカー	500µL (100回分)/本	10本	44,800円	35,800円(3,580円)

製造元: バイオナノティックス株式会社

次世代シーケンスのライブラリー調整の自動化を提案します。

- サンプルの濃度調整
- 磁気ビーズにて収集した核酸をウォッシュした後のエタノールの除去

ディスポーザブルチップ式 ダブルヘッド分注装置

Gemini 120

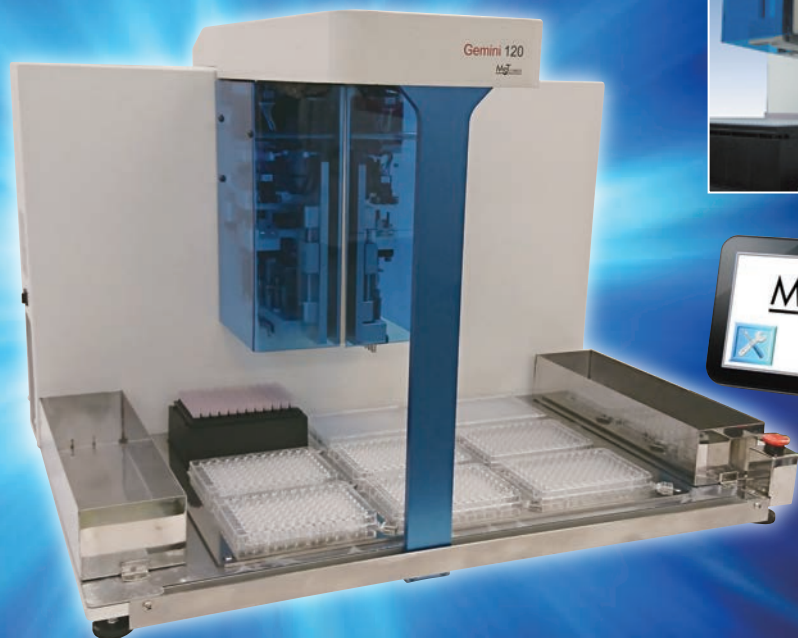

製造元: エムエステクノス株式会社

1チャンネルと多チャンネルの分注ヘッドが2つまで同時装着可能で、様々な容器やアプリケーションに対応できる自動分注機です。



- 1/8/12/16/24 chに対応。
- 96/384/1536プレートはもちろん各種チューブラックや試験管などにも対応。
- 分注ヘッドの組み合わせは自由。(1chのみ、12chのみ、1+1ch、1+12ch、12+24chなど)



- タッチパネルPCに対応しており、容易に制御することが可能です。(通常のPCにも対応)

- クリーンベンチ内に設置可能なサイズで、Blue Toothによる無線制御も可能です。
- SBS規格の容器はもちろん、チューブラックや試験管ラックなど様々な容器にも対応可能です。
- 軽量コンパクト設計ですので、クリーンベンチ内にも設置可能です。

Gemini120 本体 + 1ch ピペッティングヘッド + 12ch ピペッティングヘッド

セット価格

3,200,000 円 (税抜)

※シングルヘッドでご使用のお客様には、上記価格より安価でのご案内が可能です。お問い合わせください。

Something Different.
WATSON © BIO LAB
MADE IN JAPAN SINCE 1988
<https://www.watson.co.jp>

発売元

ワトソン株式会社

E-mail: tcr@watson.co.jp

東日本営業所

〒150-0034

東京都渋谷区代官山町14-17 1F

TEL: 03-5615-3591 FAX: 03-6427-0740

西日本営業所

〒651-2241

兵庫県神戸市西区室谷2-2-7

TEL: 078-991-4489 FAX: 078-991-4491

製造元

深江化成株式会社

販売店

※掲載価格には消費税は含まれておりません。※製品の仕様・価格等は予告なしに変更することがあります。